

## Acerca de la impresora

- [Identificación de la impresora](#)
- [Explicación del panel del operador](#)
- [Uso de los menús del panel del operador](#)

## Identificación de la impresora

La impresora está disponible en dos modelos básicos. En la siguiente tabla se indican algunas diferencias entre los modelos.

	5210n	5310n
Capacidad de entrada	600 hojas (bandeja de 500 hojas + alimentador multiuso de 100 hojas)	600 hojas (bandeja de 500 hojas + alimentador multiuso de 100 hojas)
Capacidad de salida	250 hojas	250 hojas
Memoria estándar	64 MB	128 MB
Capacidad de memoria máxima	576 MB	640 MB

 **NOTA:** el número de modelo de modelo de la impresora se muestra en el panel del operador.

## Modelos configurados

Las siguientes ilustraciones muestran una impresora de red estándar y una impresora totalmente configurada. Si instala opciones de manejo del material de impresión en la impresora, se parecerá más al modelo totalmente configurado.

Los elementos marcados con un asterisco (\*) son opciones. Para obtener más información sobre la instalación de opciones de entrada, consulte [Instalación y extracción de opciones](#) o las instrucciones que venían con la opción.

Para adquirir alguna de las siguientes opciones, vaya a [www.dell.com](http://www.dell.com) o póngase en contacto con el representante de ventas de Dell.

### Impresora de red estándar

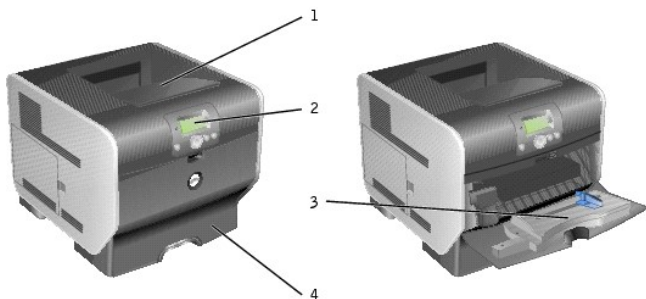

Número:	Pieza:
1	Bandeja de salida estándar (250 hojas)
2	Panel del operador
3	Alimentador multiuso (100 hojas)
4	Bandeja estándar (500 hojas)

### Totalmente configurada



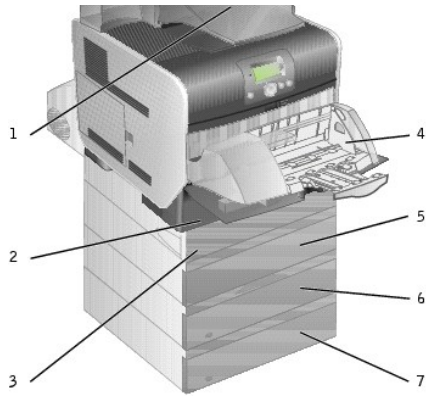

**NOTA:** puede instalar hasta 4 bandejas de papel opcionales o tres bandejas y una unidad dúplex.

Número:	Pieza:
1	Unidad de salida (650 hojas)
2	Bandeja 1/estándar (500 hojas)
3	Unidad dúplex (500 hojas)
4	Alimentador de sobres (85 sobres)
5	Bandeja 2 (250 ó 500 hojas)
6	Bandeja 3 (250 ó 500 hojas)
7	Bandeja 4 (250 ó 500 hojas)



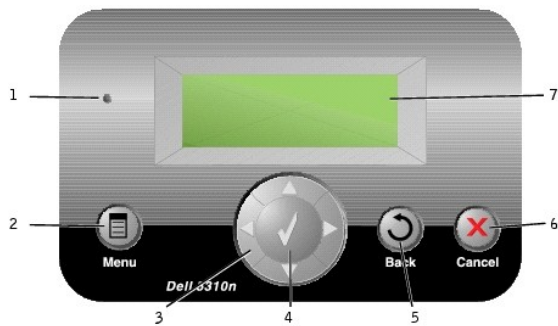

**PRECAUCIÓN:** para las configuraciones que se vayan a colocar en el suelo se necesita un mueble adicional para proporcionar estabilidad. Debe utilizar un soporte o base de impresora si usa más de una opción de entrada o una unidad dúplex y una opción de entrada.

## Explicación del panel del operador



Número:	Utilice:	Para:
1	Indicador	Determinar si la impresora está encendida, ocupada, inactiva, procesando un trabajo o necesita la intervención del operador. <ul style="list-style-type: none"> <li>  Apagado: la impresora está apagada.</li> <li>  Verde fijo: la impresora está encendida, pero inactiva.</li> <li>  Verde con parpadeo: la impresora se está calentando, está procesando datos o imprimiendo un trabajo.</li> <li>  Ambar fijo: es necesaria la intervención del operador.</li> </ul>
2	Botón <b>Menú</b>	Abrir el índice de menús. <p><b>NOTA:</b> para poder acceder al índice de menús, la impresora debe encontrarse en estado <b>Lista</b>. Si la impresora no está lista, aparecerá un mensaje indicando que los menús no están disponibles.</p>
3	Botones de navegación	<p>▲ ▼</p> <p>Desplazarse hacia arriba y hacia abajo en las listas.</p> <p>Al desplazarse por una lista con los botones de flecha <b>Arriba</b> o <b>Abajo</b>, el cursor se desplaza de línea en línea. Al pulsar el botón de flecha <b>Abajo</b> situado en la parte inferior de la pantalla, aparece en pantalla la siguiente página completa.</p> <p>◀ ▶</p>

			Desplácese por una pantalla, por ejemplo, para pasar de un índice de menús a otro. Los botones de flecha <b>Izquierda</b> o <b>Derecha</b> se utilizan también para desplazarse por el texto que no cabe en la pantalla.
4	Botón <b>Seleccionar</b>		Iniciar una acción en una selección. Pulse <b>Seleccionar</b> cuando el cursor aparezca junto a la selección que desee como, por ejemplo, para visitar un enlace, confirmar un elemento de configuración o cuando desee iniciar o cancelar un trabajo.
5	Botón <b>Atrás</b>		Volver a la última pantalla consultada. <b>NOTA:</b> los cambios realizados en una pantalla no se aplicarán si pulsa el botón <b>Atrás</b> .
6	Botón <b>Cancelar</b>		Detener el funcionamiento mecánico de la impresora. Después de pulsar <b>Cancelar</b> , aparece el mensaje <b>Deteniendo</b> . Cuando se haya detenido la impresora, la línea de estado del panel del operador muestra <b>Detenido</b> y aparece una lista de opciones.
7	Pantalla		Ver mensajes y gráficos que describen el estado actual de la impresora e indican posibles problemas de la impresora que se deben resolver.  El panel del operador es una pantalla de 4 líneas con escala de grises y retroiluminación que puede mostrar tanto gráficos como texto.

## Uso de los menús del panel del operador

Hay varios menús disponibles que le facilitan el cambio de la configuración de la impresora. En la tabla se muestra el índice de menús del panel del operador, así como los menús y los elementos disponibles de cada menú. Para obtener más información sobre los menús y los elementos de menú, consulte [Explicación de los menús del panel del operador](#).

Menú	Elemento de menú
Menú Papel	<ul style="list-style-type: none"> <li>1 Origen predeterminad</li> <li>1 <b>Tamaño/tipo de papel</b></li> <li>1 Configurar multiuso</li> <li>1 Mejora de sobres</li> <li>1 <b>Sustituir tamaño</b></li> <li>1 Textura del papel</li> <li>1 Peso del papel</li> <li>1 Cargar papel</li> <li>1 Tipos personalizados</li> <li>1 Configuración universal</li> <li>1 Instalación de salida</li> </ul>
Informes	<ul style="list-style-type: none"> <li>1 Pág valores de menú</li> <li>1 Estadísticas dispositivo</li> <li>1 Pág configurac. red</li> <li>1 Pág configurac. red &lt;x&gt;</li> <li>1 Lista Perfiles</li> <li>1 <b>Página de configuración de Netware</b></li> <li>1 Imprimir fuentes</li> <li>1 Imprimir directorio</li> </ul>
Valores	<ul style="list-style-type: none"> <li>1 Menú Configuración</li> <li>1 Menú Acabado</li> <li>1 Menú Calidad</li> <li>1 Menú Utilidades</li> <li>1 Menú PostScript</li> <li>1 Menú Emulación PCL</li> <li>1 Menú HTML</li> <li>1 Menú Imagen</li> </ul>
Seguridad	<ul style="list-style-type: none"> <li>1 Caducidad de trabajo</li> </ul>
Red/Puertos	<ul style="list-style-type: none"> <li>1 TCP/IP</li> <li>1 <b>Red estándar</b></li> <li>1 Red &lt;x&gt;</li> <li>1 <b>USB estándar</b></li> <li>1 USB &lt;x&gt;</li> <li>1 Paralelo</li> <li>1 Paralelo &lt;x&gt;</li> <li>1 NetWare</li> <li>1 AppleTalk</li> </ul>

## Apéndice

- [Política de asistencia técnica de Dell](#)
  - [Información de contacto de Dell](#)
  - [Garantía y política de devoluciones](#)
- 

### Política de asistencia técnica de Dell

El servicio de asistencia técnica que ofrecen nuestros técnicos requiere la cooperación y participación del cliente en el proceso de solución de problemas e incluye la restauración del sistema operativo, de la aplicación de software y de los controladores de hardware a la configuración predeterminada original de Dell, así como la comprobación de las funciones correspondientes de la impresora y todo el hardware instalado por Dell. Además de este tipo de asistencia con la ayuda de un técnico, también puede obtener asistencia técnica en línea en el servicio de asistencia técnica de Dell. Existen otras opciones adicionales de asistencia técnica previo pago de dichos servicios.

Dell proporciona asistencia técnica limitada para la impresora y cualquier software o periféricos instalados por Dell. La asistencia técnica para el software y periféricos de terceros debe proporcionarla el fabricante correspondiente, incluyendo el software y periféricos adquiridos o instalados por Software & Peripherals (DellWare), ReadyWare y Custom Factory Integration (CFI/DellPlus).

---

### Información de contacto de Dell

Puede acceder al servicio de asistencia técnica de Dell en [support.dell.com](http://support.dell.com). Seleccione el país en la página BIENVENIDO AL SERVICIO DE ATENCIÓN AL CLIENTE DE DELL y rellene los datos necesarios para acceder a información y herramientas de ayuda.

Puede ponerse en contacto con Dell por e-mail a través de las siguientes direcciones:

- 1 Internet  
[www.dell.com/](http://www.dell.com/)  
[www.dell.com/ap/](http://www.dell.com/ap/) (sólo para países de la zona del Pacífico asiático)  
[www.euro.dell.com](http://www.euro.dell.com) (sólo para Europa)  
[www.dell.com/la/](http://www.dell.com/la/) (para países de Latinoamérica)  
[www.dell.com/jp/](http://www.dell.com/jp/) (sólo para Japón)
  - 1 Protocolo de transferencia de archivos anónimo (FTP)  
[ftp.dell.com/](ftp://ftp.dell.com/)  
Inicie sesión como usuario anónimo y utilice su dirección de e-mail como contraseña.
  - 1 Servicio electrónico de asistencia  
[mobile\\_support@us.dell.com](mailto:mobile_support@us.dell.com)  
[support@us.dell.com](mailto:support@us.dell.com)  
[apsupport@dell.com](mailto:apsupport@dell.com) (sólo para países de la zona del Pacífico asiático)  
[support\\_euro.dell.com](mailto:support_euro.dell.com) (sólo para Europa)  
<http://support.jp.dell.com/jp/ip/tech/email/> (sólo para Japón)
  - 1 Servicio de cotizaciones electrónico  
[sales@dell.com](mailto:sales@dell.com)  
[apmarketing@dell.com](mailto:apmarketing@dell.com) (sólo para países de la zona del Pacífico asiático)
  - 1 Servicio electrónico de información  
[info@dell.com](mailto:info@dell.com)
- 

### Garantía y política de devoluciones

Dell Inc. ("Dell") fabrica estos productos de hardware a partir de piezas y componentes que son nuevos o que se consideran nuevos de acuerdo con las prácticas estándar del sector. Para obtener información acerca de la garantía de Dell para la impresora, consulte el *Manual del propietario*.

# BSD License and Warranty Statements





Copyright (c) 1991 The Regents of the University of California. All rights reserved.

Redistribution and use in source and binary forms, with or without modification, are permitted provided that the following conditions are met:

1. Redistributions of source code must retain the above copyright notice, this list of conditions and the following disclaimer.
2. Redistributions in binary form must reproduce the above copyright notice, this list of conditions and the following disclaimer in the documentation and/or other materials provided with the distribution.
3. The name of the author may not be used to endorse or promote products derived from this software without specific prior written permission.

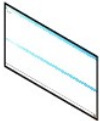
THIS SOFTWARE IS PROVIDED BY THE AUTHOR "AS IS" AND ANY EXPRESS OR IMPLIED WARRANTIES, INCLUDING, BUT NOT LIMITED TO, THE IMPLIED WARRANTIES OF MERCHANTABILITY AND FITNESS FOR A PARTICULAR PURPOSE ARE DISCLAIMED. IN NO EVENT SHALL THE AUTHOR BE LIABLE FOR ANY DIRECT, INDIRECT, INCIDENTAL, SPECIAL, EXEMPLARY, OR CONSEQUENTIAL DAMAGES (INCLUDING, BUT NOT LIMITED TO, PROCUREMENT OF SUBSTITUTE GOODS OR SERVICES; LOSS OF USE, DATA, OR PROFITS; OR BUSINESS INTERRUPTION) HOWEVER CAUSED AND ON ANY THEORY OF LIABILITY, WHETHER IN CONTRACT, STRICT LIABILITY, OR TORT (INCLUDING NEGLIGENCE OR OTHERWISE) ARISING IN ANY WAY OUT OF THE USE OF THIS SOFTWARE, EVEN IF ADVISED OF THE POSSIBILITY OF SUCH DAMAGE.

## Búsqueda de información

¿Qué está buscando?	Encuéntrelo aquí
<ul style="list-style-type: none"> <li>1 Controladores para la impresora</li> <li>1 <i>Guía del usuario</i></li> </ul>	<p><i>CD Drivers and Utilities</i></p>  <p>Utilice el CD para desinstalar/volver a instalar controladores o acceder a la documentación.</p> <p>Puede que el CD incluya archivos Léame, con información actualizada sobre modificaciones técnicas de la impresora o material técnico de referencia avanzada para técnicos o usuarios experimentados.</p>
<p>Cómo instalar la impresora</p>	<p>Póster <i>Instalación de la impresora</i></p> 
<ul style="list-style-type: none"> <li>1 Información de seguridad</li> <li>1 Cómo instalar y utilizar la impresora</li> <li>1 Información sobre la garantía</li> </ul>	<p><i>Manual del propietario</i></p> 
<p>Código de servicio rápido y número de etiqueta de servicio</p>	 <p>Esta etiqueta está ubicada bajo la cubierta frontal de la impresora.</p> 
<ul style="list-style-type: none"> <li>1 Los últimos controladores para la impresora</li> <li>1 Respuestas a preguntas del servicio de asistencia técnica y atención al cliente</li> <li>1 Documentación para la impresora</li> </ul>	<p>Sitio Web de asistencia técnica de Dell: <a href="http://support.dell.com">support.dell.com</a></p> <p>El sitio Web de asistencia técnica de Dell proporciona varias herramientas en línea, entre las que se incluyen:</p> <ul style="list-style-type: none"> <li>1 Soluciones: consejos y sugerencias, artículos de los técnicos y cursos en línea para solucionar problemas</li> <li>1 Actualizaciones: información de actualización de componentes, como la memoria</li> <li>1 Atención al cliente: información de contacto, estado del pedido, garantía e información sobre reparaciones</li> <li>1 Descargas: controladores</li> <li>1 Referencia: documentación de la impresora y especificaciones del producto</li> </ul>
<ul style="list-style-type: none"> <li>1 Cómo utilizar Windows XP</li> <li>1 Documentación para la impresora</li> </ul>	<p>Centro de ayuda y soporte técnico de Windows XP</p> <ol style="list-style-type: none"> <li>1. Haga clic en <b>Inicio</b>→ <b>Ayuda y soporte técnico</b>.</li> <li>2. Escriba una palabra o frase que describa su problema y, a continuación, haga clic en el icono de <b>flecha</b>.</li> <li>3. Haga clic en el tema que describa su problema.</li> <li>4. Siga las instrucciones que aparecen en la pantalla.</li> </ol>

---

# GNU License

---

## GENERAL PUBLIC LICENSE

Version 2, June 1991

Copyright (C) 1989, 1991 Free Software Foundation, Inc.

59 Temple Place, Suite 330, Boston, MA 02111-1307 USA

Everyone is permitted to copy and distribute verbatim copies of this license document, but changing it is not allowed.

### Preamble

The licenses for most software are designed to take away your freedom to share and change it. By contrast, the GNU General Public License is intended to guarantee your freedom to share and change free software—to make sure the software is free for all its users. This General Public License applies to most of the Free Software Foundation's software and to any other program whose authors commit to using it. (Some other Free Software Foundation software is covered by the GNU Library General Public License instead.) You can apply it to your programs, too.

When we speak of free software, we are referring to freedom, not price. Our General Public Licenses are designed to make sure that you have the freedom to distribute copies of free software (and charge for this service if you wish), that you receive source code or can get it if you want it, that you can change the software or use pieces of it in new free programs; and that you know you can do these things.

To protect your rights, we need to make restrictions that forbid anyone to deny you these rights or to ask you to surrender the rights. These restrictions translate to certain responsibilities for you if you distribute copies of the software, or if you modify it.

For example, if you distribute copies of such a program, whether gratis or for a fee, you must give the recipients all the rights that you have. You must make sure that they, too, receive or can get the source code. And you must show them these terms so they know their rights.

We protect your rights with two steps: (1) copyright the software, and (2) offer you this license which gives you legal permission to copy, distribute and/or modify the software.

Also, for each author's protection and ours, we want to make certain that everyone understands that there is no warranty for this free software. If the software is modified by someone else and passed on, we want its recipients to know that what they have is not the original, so that any problems introduced by others will not reflect on the original authors' reputations.

Finally, any free program is threatened constantly by software patents. We wish to avoid the danger that redistributors of a free program will individually obtain patent licenses, in effect making the program proprietary. To prevent this, we have made it clear that any patent must be licensed for everyone's free use or not licensed at all.

The precise terms and conditions for copying, distribution and modification follow.

## GNU GENERAL PUBLIC LICENSE

### TERMS AND CONDITIONS FOR COPYING, DISTRIBUTION AND MODIFICATION

1. This License applies to any program or other work which contains a notice placed by the copyright holder saying it may be distributed under the terms of this General Public License. The "Program", below, refers to any such program or work, and a "work based on the Program" means either the Program or any derivative work under copyright law: that is to say, a work containing the Program or a portion of it, either verbatim or with modifications and/or translated into another language. (Hereinafter, translation is included without limitation in the term "modification".) Each licensee is addressed as "you". Activities other than copying, distribution and modification are not covered by this License: they are outside its scope. The act of running the Program is not restricted, and the output from the Program is covered only if its contents constitute a work based on the Program (independent of having been made by running the Program). Whether that is true depends on what the Program does.



2. You may copy and distribute verbatim copies of the Program's source code as you receive it, in any medium, provided that you conspicuously and appropriately publish on each copy an appropriate copyright notice and disclaimer of warranty; keep intact all the notices that refer to this License and to the absence of any warranty; and give any other recipients of the Program a copy of this License along with the Program.

You may charge a fee for the physical act of transferring a copy, and you may at your option offer warranty protection in exchange for a fee.

3. You may modify your copy or copies of the Program or any portion of it, thus forming a work based on the Program, and copy and distribute such modifications or work under the terms of Section 1 above, provided that you also meet all of these conditions:
  - a. You must cause the modified files to carry prominent notices stating that you changed the files and the date of any change.
  - b. You must cause any work that you distribute or publish, that in whole or in part contains or is derived from the Program or any part thereof, to be licensed as a whole at no charge to all third parties under the terms of this License.
  - c. If the modified program normally reads commands interactively when run, you must cause it, when started running for such interactive use in the most ordinary way, to print or display an announcement including an appropriate copyright notice and a notice that there is no warranty (or else, saying that you provide a warranty) and that users may redistribute the program under these conditions, and telling the user how to view a copy of this License. (Exception: if the Program itself is interactive but does not normally print such an announcement, your work based on the Program is not required to print an announcement.)

These requirements apply to the modified work as a whole. If identifiable sections of that work are not derived from the Program, and can be reasonably considered independent and separate works in themselves, then this License, and its terms, do not apply to those sections when you distribute them as separate works. But when you distribute the same sections as part of a whole which is a work based on the Program, the distribution of the whole must be on the terms of this License, whose permissions for other licensees extend to the entire whole, and thus to each and every part regardless of who wrote it.

Thus, it is not the intent of this section to claim rights or contest your rights to work written entirely by you; rather, the intent is to exercise the right to control the distribution of derivative or collective works based on the Program.

In addition, mere aggregation of another work not based on the Program with the Program (or with a work based on the Program) on a volume of a storage or distribution medium does not bring the other work under the scope of this License.

4. You may copy and distribute the Program (or a work based on it, under Section 2) in object code or executable form under the terms of Sections 1 and 2 above provided that you also do one of the following:
  - a. Accompany it with the complete corresponding machine-readable source code, which must be distributed under the terms of Sections 1 and 2 above on a medium customarily used for software interchange; or,
  - b. Accompany it with a written offer, valid for at least three years, to give any third party, for a charge no more than your cost of physically performing source distribution, a complete machine-readable copy of the corresponding source code, to be distributed under the terms of Sections 1 and 2 above on a medium customarily used for software interchange; or,
  - c. Accompany it with the information you received as to the offer to distribute corresponding source code. (This alternative is allowed only for noncommercial distribution and only if you received the program in object code or executable form with such an offer, in accord with Subsection b above.)

The source code for a work means the preferred form of the work for making modifications to it. For an executable work, complete source code means all the source code for all modules it contains, plus any associated interface definition files, plus the scripts used to control compilation and installation of the executable. However, as a special exception, the source code distributed need not include anything that is normally distributed (in either source or binary form) with the major components (compiler, kernel, and so on) of the operating system on which the executable runs, unless that component itself accompanies the executable.

If distribution of executable or object code is made by offering access to copy from a designated place, then offering equivalent access to copy the source code from the same place counts as distribution of the source code, even though third parties are not compelled to copy the source along with the object code.

5. You may not copy, modify, sublicense, or distribute the Program except as expressly provided under this License. Any attempt otherwise to copy, modify, sublicense or distribute the Program is void, and will automatically terminate your rights under this License. However, parties who have received copies, or rights, from you under this License will not have their licenses terminated so long as such parties remain in full compliance.
6. You are not required to accept this License, since you have not signed it. However, nothing else grants you permission to modify or distribute the Program or its derivative works. These actions are prohibited by law if you do not accept this License. Therefore, by modifying or distributing the Program (or any work based on the Program), you indicate your acceptance of this License to do so, and all its terms and conditions for copying, distributing or modifying the Program or works based on it.
7. Each time you redistribute the Program (or any work based on the Program), the recipient automatically receives a license from the original licensor to copy, distribute or modify the Program subject to these terms and conditions. You may not impose any further restrictions on the recipients' exercise of the rights granted herein. You are not responsible for enforcing compliance by third parties to this License.
8. If, as a consequence of a court judgment or allegation of patent infringement or for any other reason (not limited to patent issues), conditions are imposed on you (whether by court order, agreement or otherwise) that contradict the conditions of this License, they do not excuse you from the conditions of this License. If you cannot distribute so as to satisfy simultaneously your obligations under this License and any other pertinent obligations, then as a consequence you may not distribute the Program at all. For example, if a patent license would not permit royalty-free redistribution of the Program by all those who receive copies directly or indirectly through you, then the only way you could satisfy both it and this License would be to refrain entirely from distribution of the Program.

If any portion of this section is held invalid or unenforceable under any particular circumstance, the balance of the section is intended to apply and the section as a whole is intended to apply in other circumstances.

It is not the purpose of this section to induce you to infringe any patents or other property right claims or to contest validity of any such claims; this section has the sole purpose of protecting the integrity of the free software distribution system, which is implemented by public license practices. Many people have made generous contributions to the wide range of software distributed through that system in reliance on consistent application of that system; it is up to the author/donor to decide if he or she is willing to distribute software through any other system and a licensee cannot impose that choice.

This section is intended to make thoroughly clear what is believed to be a consequence of the rest of this License.

9. If the distribution and/or use of the Program is restricted in certain countries either by patents or by copyrighted interfaces, the original copyright holder who places the Program under this License may add an explicit geographical distribution limitation excluding those countries, so that distribution is permitted only in or among countries not thus excluded. In such case, this License incorporates the limitation as if written in the body of this License.
10. The Free Software Foundation may publish revised and/or new versions of the General Public License from time to time. Such new versions will be similar in spirit to the present version, but may differ in detail to address new problems or concerns.

Each version is given a distinguishing version number. If the Program specifies a version number of this License which applies to it and "any later version", you have the option of following the terms and conditions either of that version or of any later version published by the Free Software

Foundation. If the Program does not specify a version number of this License, you may choose any version ever published by the Free Software Foundation.

11. If you wish to incorporate parts of the Program into other free programs whose distribution conditions are different, write to the author to ask for permission. For software which is copyrighted by the Free Software Foundation, write to the Free Software Foundation; we sometimes make exceptions for this. Our decision will be guided by the two goals of preserving the free status of all derivatives of our free software and of promoting the sharing and reuse of software generally.

## NO WARRANTY

12. BECAUSE THE PROGRAM IS LICENSED FREE OF CHARGE, THERE IS NO WARRANTY FOR THE PROGRAM, TO THE EXTENT PERMITTED BY APPLICABLE LAW. EXCEPT WHEN OTHERWISE STATED IN WRITING THE COPYRIGHT HOLDERS AND/OR OTHER PARTIES PROVIDE THE PROGRAM "AS IS" WITHOUT WARRANTY OF ANY KIND, EITHER EXPRESSED OR IMPLIED, INCLUDING, BUT NOT LIMITED TO, THE IMPLIED WARRANTIES OF MERCHANTABILITY AND FITNESS FOR A PARTICULAR PURPOSE. THE ENTIRE RISK AS TO THE QUALITY AND PERFORMANCE OF THE PROGRAM IS WITH YOU. SHOULD THE PROGRAM PROVE DEFECTIVE, YOU ASSUME THE COST OF ALL NECESSARY SERVICING, REPAIR OR CORRECTION.
13. IN NO EVENT UNLESS REQUIRED BY APPLICABLE LAW OR AGREED TO IN WRITING WILL ANY COPYRIGHT HOLDER, OR ANY OTHER PARTY WHO MAY MODIFY AND/OR REDISTRIBUTE THE PROGRAM AS PERMITTED ABOVE, BE LIABLE TO YOU FOR DAMAGES, INCLUDING ANY GENERAL, SPECIAL, INCIDENTAL OR CONSEQUENTIAL DAMAGES ARISING OUT OF THE USE OR INABILITY TO USE THE PROGRAM (INCLUDING BUT NOT LIMITED TO LOSS OF DATA OR DATA BEING RENDERED INACCURATE OR LOSSES SUSTAINED BY YOU OR THIRD PARTIES OR A FAILURE OF THE PROGRAM TO OPERATE WITH ANY OTHER PROGRAMS), EVEN IF SUCH HOLDER OR OTHER PARTY HAS BEEN ADVISED OF THE POSSIBILITY OF SUCH DAMAGES.

END OF TERMS AND CONDITIONS

## How to Apply These Terms to Your New Programs

If you develop a new program, and you want it to be of the greatest possible use to the public, the best way to achieve this is to make it free software which everyone can redistribute and change under these terms.

To do so, attach the following notices to the program. It is safest to attach them to the start of each source file to most effectively convey the exclusion of warranty; and each file should have at least the "copyright" line and a pointer to where the full notice is found.

1 April 1989

Lexmark International, Inc.

This General Public License does not permit incorporating your program into proprietary programs. If your program is a subroutine library, you may consider it more useful to permit linking proprietary applications with the library. If this is what you want to do, use the GNU Library General Public License instead of this License.

---

## GNU LESSER GENERAL PUBLIC LICENSE

Version 2.1, February 1999

Copyright (C) 1991, 1999 Free Software Foundation, Inc.

59 Temple Place, Suite 330, Boston, MA 02111-1307 USA

Everyone is permitted to copy and distribute verbatim copies of this license document, but changing it is not allowed.

[This is the first released version of the Lesser GPL. It also counts as the successor of the GNU Library Public License, version 2, hence the version number 2.1.]

## Preamble

The licenses for most software are designed to take away your freedom to share and change it. By contrast, the GNU General Public Licenses are intended to guarantee your freedom to share and change free software--to make sure the software is free for all its users.

This license, the Lesser General Public License, applies to some specially designated software packages--typically libraries--of the Free Software Foundation and other authors who decide to use it. You can use it too, but we suggest you first think carefully about whether this license or the ordinary General Public License is the better strategy to use in any particular case, based on the explanations below.

When we speak of free software, we are referring to freedom of use, not price. Our General Public Licenses are designed to make sure that you have the freedom to distribute copies of free software (and charge for this service if you wish); that you receive source code or can get it if you want it; that you can change the software and use pieces of it in new free programs; and that you are informed that you can do these things.

To protect your rights, we need to make restrictions that forbid distributors to deny you these rights or to ask you to surrender these rights. These restrictions translate to certain responsibilities for you if you distribute copies of the library or if you modify it.

For example, if you distribute copies of the library, whether gratis or for a fee, you must give the recipients all the rights that we gave you. You must make sure that they, too, receive or can get the source code. If you link other code with the library, you must provide complete object files to the recipients, so that they can relink them with the library after making changes to the library and recompiling it. And you must show them these terms so they know their rights.

We protect your rights with a two-step method: (1) we copyright the library, and (2) we offer you this license, which gives you legal permission to copy, distribute and/or modify the library.

To protect each distributor, we want to make it very clear that there is no warranty for the free library. Also, if the library is modified by someone else and passed on, the recipients should know that what they have is not the original version, so that the original author's reputation will not be affected by problems that might be introduced by others.

Finally, software patents pose a constant threat to the existence of any free program. We wish to make sure that a company cannot effectively restrict the users of a free program by obtaining a restrictive license from a patent holder. Therefore, we insist that any patent license obtained for a version of the library must be consistent with the full freedom of use specified in this license.

Most GNU software, including some libraries, is covered by the ordinary GNU General Public License. This license, the GNU Lesser General Public License, applies to certain designated libraries, and is quite different from the ordinary General Public License. We use this license for certain libraries in order to permit linking those libraries into non-free programs.

When a program is linked with a library, whether statically or using a shared library, the combination of the two is legally speaking a combined work, a derivative of the original library. The ordinary General Public License therefore permits such linking only if the entire combination fits its criteria of freedom. The Lesser General Public License permits more lax criteria for linking other code with the library.

We call this license the "Lesser" General Public License because it does Less to protect the user's freedom than the ordinary General Public License. It also provides other free software developers Less of an advantage over competing non-free programs. These disadvantages are the reason we use the ordinary General Public License for many libraries. However, the Lesser license provides advantages in certain special circumstances.

For example, on rare occasions, there may be a special need to encourage the widest possible use of a certain library, so that it becomes a de-facto standard. To achieve this, non-free programs must be allowed to use the library. A more frequent case is that a free library does the same job as widely used non-free libraries. In this case, there is little to gain by limiting the free library to free software only, so we use the Lesser General Public License.

In other cases, permission to use a particular library in non-free programs enables a greater number of people to use a large body of free software. For example, permission to use the GNU C Library in non-free programs enables many more people to use the whole GNU operating system, as well as its variant, the GNU/Linux operating system.

Although the Lesser General Public License is Less protective of the users' freedom, it does ensure that the user of a program that is linked with the Library has the freedom and the wherewithal to run that program using a modified version of the Library.

The precise terms and conditions for copying, distribution and modification follow. Pay close attention to the difference between a "work based on the library" and a "work that uses the library". The former contains code derived from the library, whereas the latter must be combined with the library in order to run.

## **GNU LESSER GENERAL PUBLIC LICENSE**

### **TERMS AND CONDITIONS FOR COPYING, DISTRIBUTION AND MODIFICATION**

This License Agreement applies to any software library or other program which contains a notice placed by the copyright holder or other authorized party saying it may be distributed under the terms of this Lesser General Public License (also called "this License"). Each licensee is addressed as "you".

A "library" means a collection of software functions and/or data prepared so as to be conveniently linked with application programs (which use some of those functions and data) to form executables.

The "Library", below, refers to any such software library or work which has been distributed under these terms. A "work based on the Library" means either the Library or any derivative work under copyright law: that is to say, a work containing the Library or a portion of it, either verbatim or with modifications and/or translated straightforwardly into another language. (Hereinafter, translation is included without limitation in the term "modification".)

"Source code" for a work means the preferred form of the work for making modifications to it. For a library, complete source code means all the source code for all modules it contains, plus any associated interface definition files, plus the scripts used to control compilation and installation of the library.

Activities other than copying, distribution and modification are not covered by this License; they are outside its scope. The act of running a program using the Library is not restricted, and output from such a program is covered only if its contents constitute a work based on the Library (independent of the use of the Library in a tool for writing it). Whether that is true depends on what the Library does and what the program that uses the Library does.

1. You may copy and distribute verbatim copies of the Library's complete source code as you receive it, in any medium, provided that you conspicuously and appropriately publish on each copy an appropriate copyright notice and disclaimer of warranty; keep intact all the notices that refer to this License and to the absence of any warranty; and distribute a copy of this License along with the Library.

You may charge a fee for the physical act of transferring a copy, and you may at your option offer warranty protection in exchange for a fee.

2. You may modify your copy or copies of the Library or any portion of it, thus forming a work based on the Library, and copy and distribute such modifications or work under the terms of Section 1 above, provided that you also meet all of these conditions:
  - a. The modified work must itself be a software library.
  - b. You must cause the files modified to carry prominent notices stating that you changed the files and the date of any change.
  - c. You must cause the whole of the work to be licensed at no charge to all third parties under the terms of this License.
  - d. If a facility in the modified Library refers to a function or a table of data to be supplied by an application program that uses the facility, other than as an argument passed when the facility is invoked, then you must make a good faith effort to ensure that, in the event an application does not supply such function or table, the facility still operates, and performs whatever part of its purpose remains meaningful.

(For example, a function in a library to compute square roots has a purpose that is entirely well-defined independent of the application. Therefore, Subsection 2d requires that any application-supplied function or table used by this function must be optional: if the application does not supply it, the square root function must still compute square roots.)

These requirements apply to the modified work as a whole. If identifiable sections of that work are not derived from the Library, and can be reasonably considered independent and separate works in themselves, then this License, and its terms, do not apply to those sections when you distribute them as separate works. But when you distribute the same sections as part of a whole which is a work based on the Library, the distribution of the whole must be on the terms of this License, whose permissions for other licensees extend to the entire whole, and thus to each and every part regardless of who wrote it.

Thus, it is not the intent of this section to claim rights or contest your rights to work written entirely by you; rather, the intent is to exercise the right to control the distribution of derivative or collective works based on the Library.

In addition, mere aggregation of another work not based on the Library with the Library (or with a work based on the Library) on a volume of a storage or distribution medium does not bring the other work under the scope of this License.

3. You may opt to apply the terms of the ordinary GNU General Public License instead of this License to a given copy of the Library. To do this, you must alter all the notices that refer to this License, so that they refer to the ordinary GNU General Public License, version 2, instead of to this License. (If a newer version than version 2 of the ordinary GNU General Public License has appeared, then you can specify that version instead if you wish.) Do not make any other change in these notices.

Once this change is made in a given copy, it is irreversible for that copy, so the ordinary GNU General Public License applies to all subsequent copies and derivative works made from that copy.

This option is useful when you wish to copy part of the code of the Library into a program that is not a library.

4. You may copy and distribute the Library (or a portion or derivative of it, under Section 2) in object code or executable form under the terms of Sections 1 and 2 above provided that you accompany it with the complete corresponding machine-readable source code, which must be distributed under the terms of Sections 1 and 2 above on a medium customarily used for software interchange.

If distribution of object code is made by offering access to copy from a designated place, then offering equivalent access to copy the source code from the same place satisfies the requirement to distribute the source code, even though third parties are not compelled to copy the source along with the object code.

5. A program that contains no derivative of any portion of the Library, but is designed to work with the Library by being compiled or linked with it, is called a "work that uses the Library". Such a work, in isolation, is not a derivative work of the Library, and therefore falls outside the scope of this License.

However, linking a "work that uses the Library" with the Library creates an executable that is a derivative of the Library (because it contains portions of the Library), rather than a "work that uses the library". The executable is therefore covered by this License. Section 6 states terms for distribution of such executables.

When a "work that uses the Library" uses material from a header file that is part of the Library, the object code for the work may be a derivative work of the Library even though the source code is not. Whether this is true is especially significant if the work can be linked without the Library, or if the work is itself a library. The threshold for this to be true is not precisely defined by law.

If such an object file uses only numerical parameters, data structure layouts and accessors, and small macros and small inline functions (ten lines or less in length), then the use of the object file is unrestricted, regardless of whether it is legally a derivative work. (Executables containing this object code plus portions of the Library will still fall under Section 6.)

Otherwise, if the work is a derivative of the Library, you may distribute the object code for the work under the terms of Section 6. Any executables containing that work also fall under Section 6, whether or not they are linked directly with the Library itself.

6. As an exception to the Sections above, you may also combine or link a "work that uses the Library" with the Library to produce a work containing

portions of the Library, and distribute that work under terms of your choice, provided that the terms permit modification of the work for the customer's own use and reverse engineering for debugging such modifications.

You must give prominent notice with each copy of the work that the Library is used in it and that the Library and its use are covered by this License. You must supply a copy of this License. If the work during execution displays copyright notices, you must include the copyright notice for the Library among them, as well as a reference directing the user to the copy of this License. Also, you must do one of these things:

- a. Accompany the work with the complete corresponding machine-readable source code for the Library including whatever changes were used in the work (which must be distributed under Sections 1 and 2 above); and, if the work is an executable linked with the Library, with the complete machine-readable "work that uses the Library", as object code and/or source code, so that the user can modify the Library and then relink to produce a modified executable containing the modified Library. (It is understood that the user who changes the contents of definitions files in the Library will not necessarily be able to recompile the application to use the modified definitions.)
- b. Use a suitable shared library mechanism for linking with the Library. A suitable mechanism is one that (1) uses at run time a copy of the library already present on the user's computer system, rather than copying library functions into the executable, and (2) will operate properly with a modified version of the library, if the user installs one, as long as the modified version is interface-compatible with the version that the work was made with.
- c. Accompany the work with a written offer, valid for at least three years, to give the same user the materials specified in Subsection 6a, above, for a charge no more than the cost of performing this distribution.
- d. If distribution of the work is made by offering access to copy from a designated place, offer equivalent access to copy the above specified materials from the same place.
- e. Verify that the user has already received a copy of these materials or that you have already sent this user a copy.

For an executable, the required form of the "work that uses the Library" must include any data and utility programs needed for reproducing the executable from it. However, as a special exception, the materials to be distributed need not include anything that is normally distributed (in either source or binary form) with the major components (compiler, kernel, and so on) of the operating system on which the executable runs, unless that component itself accompanies the executable.

It may happen that this requirement contradicts the license restrictions of other proprietary libraries that do not normally accompany the operating system. Such a contradiction means you cannot use both them and the Library together in an executable that you distribute.

7. You may place library facilities that are a work based on the Library side-by-side in a single library together with other library facilities not covered by this License, and distribute such a combined library, provided that the separate distribution of the work based on the Library and of the other library facilities is otherwise permitted, and provided that you do these two things:
  - a. Accompany the combined library with a copy of the same work based on the Library, uncombined with any other library facilities. This must be distributed under the terms of the Sections above.
  - b. Give prominent notice with the combined library of the fact that part of it is a work based on the Library, and explaining where to find the accompanying uncombined form of the same work.
8. You may not copy, modify, sublicense, link with, or distribute the Library except as expressly provided under this License. Any attempt otherwise to copy, modify, sublicense, link with, or distribute the Library is void, and will automatically terminate your rights under this License. However, parties who have received copies, or rights, from you under this License will not have their licenses terminated so long as such parties remain in full compliance.
9. You are not required to accept this License, since you have not signed it. However, nothing else grants you permission to modify or distribute the Library or its derivative works. These actions are prohibited by law if you do not accept this License. Therefore, by modifying or distributing the Library (or any work based on the Library), you indicate your acceptance of this License to do so, and all its terms and conditions for copying, distributing or modifying the Library or works based on it.
10. Each time you redistribute the Library (or any work based on the Library), the recipient automatically receives a license from the original licensor to copy, distribute, link with or modify the Library subject to these terms and conditions. You may not impose any further restrictions on the recipients' exercise of the rights granted herein. You are not responsible for enforcing compliance by third parties with this License.
11. If, as a consequence of a court judgment or allegation of patent infringement or for any other reason (not limited to patent issues), conditions are imposed on you (whether by court order, agreement or otherwise) that contradict the conditions of this License, they do not excuse you from the conditions of this License. If you cannot distribute so as to satisfy simultaneously your obligations under this License and any other pertinent obligations, then as a consequence you may not distribute the Library at all. For example, if a patent license would not permit royalty-free redistribution of the Library by all those who receive copies directly or indirectly through you, then the only way you could satisfy both it and this License would be to refrain entirely from distribution of the Library.

If any portion of this section is held invalid or unenforceable under any particular circumstance, the balance of the section is intended to apply, and the section as a whole is intended to apply in other circumstances.

It is not the purpose of this section to induce you to infringe any patents or other property right claims or to contest validity of any such claims; this section has the sole purpose of protecting the integrity of the free software distribution system which is implemented by public license practices. Many people have made generous contributions to the wide range of software distributed through that system in reliance on consistent application of that system; it is up to the author/donor to decide if he or she is willing to distribute software through any other system and a licensee cannot impose that choice.

This section is intended to make thoroughly clear what is believed to be a consequence of the rest of this License.

12. If the distribution and/or use of the Library is restricted in certain countries either by patents or by copyrighted interfaces, the original copyright holder who places the Library under this License may add an explicit geographical distribution limitation excluding those countries, so that distribution is permitted only in or among countries not thus excluded. In such case, this License incorporates the limitation as if written in the body of this License.
13. The Free Software Foundation may publish revised and/or new versions of the Lesser General Public License from time to time. Such new versions will be similar in spirit to the present version, but may differ in detail to address new problems or concerns. Each version is given a distinguishing version number. If the Library specifies a version number of this License which applies to it and "any later version", you have the option of following the terms and conditions either of that version or of any later version published by the Free Software Foundation. If the Library does not specify a license version number, you may choose any version ever published by the Free Software Foundation.
14. If you wish to incorporate parts of the Library into other free programs whose distribution conditions are incompatible with these, write to the author to ask for permission. For software which is copyrighted by the Free Software Foundation, write to the Free Software Foundation; we sometimes make exceptions for this. Our decision will be guided by the two goals of preserving the free status of all derivatives of our free software and of promoting the sharing and reuse of software generally.

## NO WARRANTY

15. BECAUSE THE LIBRARY IS LICENSED FREE OF CHARGE, THERE IS NO WARRANTY FOR THE LIBRARY, TO THE EXTENT PERMITTED BY APPLICABLE LAW. EXCEPT WHEN OTHERWISE STATED IN WRITING THE COPYRIGHT HOLDERS AND/OR OTHER PARTIES PROVIDE THE LIBRARY "AS IS" WITHOUT WARRANTY OF ANY KIND, EITHER EXPRESSED OR IMPLIED, INCLUDING, BUT NOT LIMITED TO, THE IMPLIED WARRANTIES OF MERCHANTABILITY AND FITNESS FOR A PARTICULAR PURPOSE. THE ENTIRE RISK AS TO THE QUALITY AND PERFORMANCE OF THE LIBRARY IS WITH YOU. SHOULD THE LIBRARY PROVE DEFECTIVE,

YOU ASSUME THE COST OF ALL NECESSARY SERVICING, REPAIR OR CORRECTION.

16. IN NO EVENT UNLESS REQUIRED BY APPLICABLE LAW OR AGREED TO IN WRITING WILL ANY COPYRIGHT HOLDER, OR ANY OTHER PARTY WHO MAY MODIFY AND/OR REDISTRIBUTE THE LIBRARY AS PERMITTED ABOVE, BE LIABLE TO YOU FOR DAMAGES, INCLUDING ANY GENERAL, SPECIAL, INCIDENTAL OR CONSEQUENTIAL DAMAGES ARISING OUT OF THE USE OR INABILITY TO USE THE LIBRARY (INCLUDING BUT NOT LIMITED TO LOSS OF DATA OR DATA BEING RENDERED INACCURATE OR LOSSES SUSTAINED BY YOU OR THIRD PARTIES OR A FAILURE OF THE LIBRARY TO OPERATE WITH ANY OTHER SOFTWARE), EVEN IF SUCH HOLDER OR OTHER PARTY HAS BEEN ADVISED OF THE POSSIBILITY OF SUCH DAMAGES.

END OF TERMS AND CONDITIONS

## How to Apply These Terms to Your New Libraries

If you develop a new library, and you want it to be of the greatest possible use to the public, we recommend making it free software that everyone can redistribute and change. You can do so by permitting redistribution under these terms (or, alternatively, under the terms of the ordinary General Public License).

To apply these terms, attach the following notices to the library. It is safest to attach them to the start of each source file to most effectively convey the exclusion of warranty; and each file should have at least the "copyright" line and a pointer to where the full notice is found.

1 April 1990

Lexmark International, Inc.

That's all there is to it!

# Guía del usuario de Dell™ Laser Printer 5210n/5310n

Haga clic en los enlaces que aparecen a la izquierda para obtener información acerca de las características y el funcionamiento de la impresora. Para obtener información acerca de la documentación que acompaña a la impresora, consulte la sección [Búsqueda de información](#).

Para solicitar suministros de Dell, haga lo siguiente:

1. Haga doble clic en el icono que aparece en el escritorio.



2. Visite el sitio Web de Dell: [www.dell.com/supplies](http://www.dell.com/supplies)
3. Solicite los suministros por teléfono. Consulte el *Manual del propietario* para conocer el número de teléfono de su país.

Para optimizar el servicio, asegúrese de tener a mano la etiqueta de servicio de la impresora Dell. Consulte [Código de servicio rápido y número de etiqueta de servicio](#).

---

## Notas, avisos y precauciones

- NOTA:** una **NOTA** indica información importante que ayuda a realizar un mejor uso de la impresora.
- AVISO:** un **AVISO** indica un posible daño al hardware o pérdida de datos e indica cómo evitar el problema.
- PRECAUCIÓN:** una **PRECAUCIÓN** indica que se pueden producir daños materiales o personales o que puede existir peligro de muerte.

La información incluida en el presente documento está sujeta a modificaciones sin previo aviso.  
© 2005 Dell Inc. Reservados todos los derechos.

Queda estrictamente prohibido todo tipo de reproducción sin el permiso por escrito de Dell Inc.

Marcas comerciales que se incluyen en el texto: *Dell* y el logotipo *DELL* son marcas comerciales de Dell Inc.; *Microsoft* y *Windows* son marcas registradas de Microsoft Corporation.

Este documento puede contener otros nombres o marcas comerciales para hacer mención a empresas propietarias de sus correspondientes productos. Dell Inc. renuncia a cualquier derecho de propiedad de los nombres y marcas comerciales que no sean los de sus propios productos.

Modelo 5210n/5310n

Agosto de 2005 Rev. A00

## Eliminación de atascos

- [Identificación de atascos](#)
- [Eliminación de atascos de la impresora](#)

Si selecciona adecuadamente el material de impresión y lo carga correctamente, evitará la mayoría de los atascos de papel. En [Cómo evitar atascos](#) encontrará más información para evitar los atascos de papel. Si se producen atascos, siga los pasos descritos en esta sección.

Para resolver los mensajes de atasco de la impresora, debe limpiar todo el trayecto del papel y, a continuación, pulsar el botón **Seleccionar**  para eliminar el mensaje y reanudar la impresión. La impresora imprime una nueva copia de la página atascada si la opción **Recuperación atasco** está definida con el valor **Activado** o **Automático**; no obstante, el valor **Automático** no garantiza siempre la impresión de la página.

### Identificación de atascos

Si se produce un atasco en la impresora, aparecerá el mensaje de atasco correspondiente en el panel del operador de la impresora.

La siguiente ilustración muestra el trayecto que recorre el material de impresión a través de la impresora. El trayecto varía según el origen de entrada (bandejas, alimentador multiuso y alimentador de sobres) y las bandejas de salida (unidades) que utilice.

En la siguiente tabla aparecen los mensajes de atasco que pueden aparecer y la acción necesaria para eliminar el mensaje. El mensaje de atasco indica el área donde se ha producido el atasco. Sin embargo, lo mejor es limpiar todo el trayecto del papel para asegurarnos de que se han eliminado todos los atascos posibles.

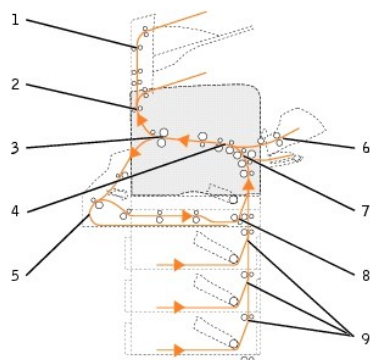

Número	Mensaje	Qué hacer*
1	<a href="#">27x Atasco de papel Comp. salida x</a>	Abra las puertas posteriores de la bandeja de salida y, a continuación, elimine el atasco.
2	<a href="#">202 Atasco papel Abrir pta. post.</a>	Abra la puerta posterior de la impresora y, a continuación, elimine el atasco.
3	<a href="#">201 Atasco papel Retirar cartucho</a>	Abra la cubierta frontal superior, extraiga el cartucho de impresión y, a continuación elimine el atasco.
4	<a href="#">200 Atasco papel Retirar cartucho</a>	Abra la cubierta frontal superior, extraiga el cartucho de impresión y, a continuación elimine el atasco.
5	<a href="#">23x Atasco papel Abrir puerta posterior del dúplex</a>	Abra la puerta posterior del dúplex y, a continuación, elimine el atasco.
6	<a href="#">260 Atasco papel Comp. alim. sob.</a>	Levante el peso de sobres, retire todos los sobres y airéelos. Después de apilarlos, vuelva a cargarlos en el alimentador de sobres y ajuste la guía.
7	<a href="#">250 Atasco papel Comp. alim. mult</a>	Extraiga todo el papel del alimentador multiuso y, a continuación, airéelo. Después de apilarlo, vuelva a cargarlo en el alimentador multiuso y ajuste la guía.
8	<a href="#">23x Atasco papel Comprobar dúplex</a>	Extraiga la bandeja de la unidad dúplex, levante el deflector y elimine el atasco. Abra la puerta posterior del dúplex y elimine el atasco.
9	<a href="#">24x Atasco papel Comprobar bia. x</a>	Abra todas las bandejas y, a continuación, extraiga el papel atascado.

\* Después de eliminar el atasco, pulse el botón **Seleccionar**  para reanudar la impresión.

### Eliminación de atascos de la impresora



Aunque los atascos se pueden producir en varios lugares, la limpieza del trayecto del papel es bastante fácil dependiendo del mensaje de atasco que aparezca en el panel del operador.

Los atascos de papel se pueden producir en tres áreas: la parte frontal de la impresora, el interior de la impresora y la parte posterior de la impresora. Los atascos de la parte frontal de la impresora se producen en las opciones de entrada o en la bandeja del dúplex. Los atascos del interior de la impresora se producen en dos ubicaciones y es necesario extraer el cartucho de impresión. Los atascos también se pueden producir en la parte posterior de la impresora o en una de las opciones de salida.

**NOTA:** puede que las siguientes instrucciones de eliminación de atascos no sigan un orden numérico. Sin embargo, se han agrupado para facilitarle la limpieza del trayecto de impresión rápidamente. Para ir a un atasco concreto, consulte [Identificación de atascos](#).

## 200 y 201 Atasco papel Retirar cartucho

1. Tire del pestillo situado en la parte frontal de la impresora para bajar el alimentador multiuso.



2. Presione el pestillo de liberación hacia la derecha para abrir la cubierta frontal superior.

**PRECAUCIÓN:** el interior de la impresora podría estar caliente. Deje que la impresora se enfríe antes de tocar ningún componente interno.



3. Levante y tire del cartucho para sacarlo de la impresora.

**AVISO:** no toque el tambor del fotoconductor de la parte inferior del cartucho. Utilice la palanca del cartucho siempre que lo sujete.



4. Deje el cartucho de impresión a un lado.

**NOTA:** no deje el cartucho a la luz durante períodos prolongados.

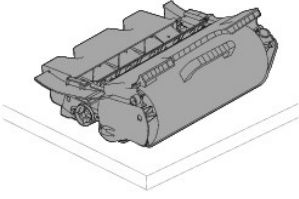

5. Tire suavemente del material de impresión.

☒ **NOTA:** puede que el material contenga restos de tóner, que pueden manchar la ropa y la piel.

➡ **AVISO:** si no se puede extraer fácilmente, deje de tirar. Debe acceder al mismo desde la puerta posterior de la impresora.

⚠ **PRECAUCIÓN:** no utilice objetos puntiagudos para extraer el papel. Podrían provocar daños personales o a la impresora.



6. Alinee y vuelva a instalar el cartucho de tóner.

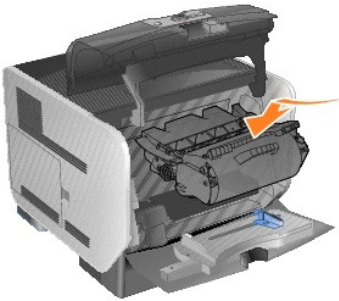

7. Cierre la cubierta frontal superior.



8. Cierre el alimentador multiuso.

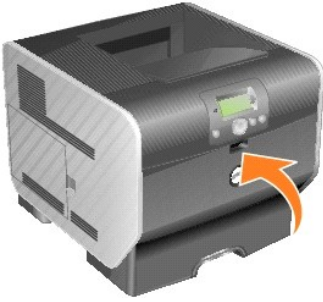

9. Pulse el botón Seleccionar .

## 202 Atasco papel Abrir pta. post.

1. Si el papel está saliendo de la impresora, tire de él para sacarlo y pulse el botón Seleccionar . De lo contrario, continúe con el [paso 2](#).



2. Abra la puerta posterior de la impresora.

 **PRECAUCIÓN:** el interior de la impresora podría estar caliente. Deje que la impresora se enfríe antes de tocar ningún componente interno.



3. Extraiga el material atascado.

 **PRECAUCIÓN:** no utilice objetos puntiagudos para extraer el papel. Podrían provocar daños personales o a la impresora.

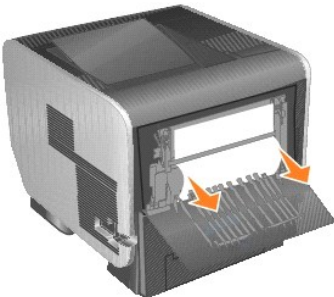

4. Cierre la puerta posterior.
5. Pulse el botón Seleccionar .

## 23x Atasco papel Abrir puerta posterior del dúplex

1. Abra la puerta posterior del dúplex.

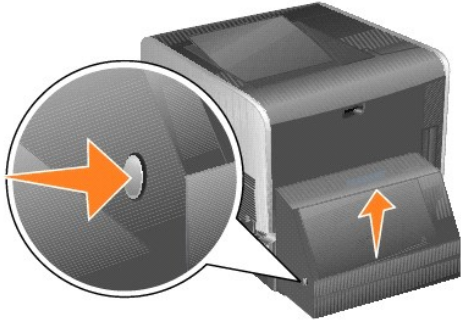

2. Extraiga el material atascado.

Según la ubicación del material, tire de él hacia arriba o hacia abajo.

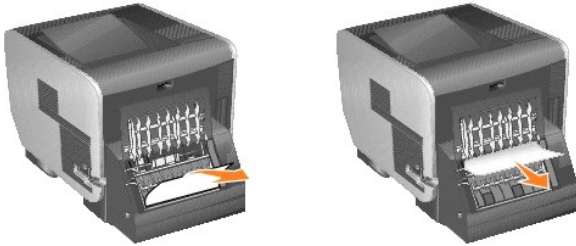

3. Cierre la puerta posterior del dúplex. Asegúrese de que *encaja* en su lugar.



4. Pulse el botón **Seleccionar** .

## 23x y 24x Atascos

Los atascos de papel en estas áreas se pueden producir en la superficie inclinada de una bandeja o en varias bandejas. Para limpiar estas áreas:

1. Abra la bandeja de papel de la impresora y extraiga el papel atascado.



2. Abra la bandeja del dúplex y extraiga el papel tirando de él hacia arriba.



3. Abra las bandejas opcionales empezando desde arriba y extraiga el papel atascado.

Tire hacia arriba o hacia abajo del material de impresión. Si no sale fácilmente hacia un sentido, pruebe hacia el otro.



4. Pulse el botón **Seleccionar** .

## 250 Atasco papel Comp. alim. mult

1. Extraiga el papel del alimentador multiuso.



2. Airee el papel y vuelva a apilarlo.



3. Cargue el material de impresión.



4. Deslice la guía lateral hacia el interior de la bandeja hasta que toque ligeramente el borde del material.



5. Pulse el botón **Seleccionar** .

## 260 Atasco papel Comp. alim. sob.

El alimentador de sobres introduce los sobres desde la parte inferior de la pila; el sobre inferior es el que se ha atascado.

1. Levante el peso de sobres.

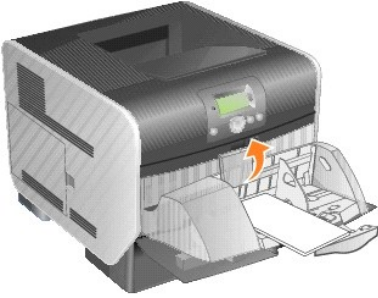

2. Retire todos los sobres.

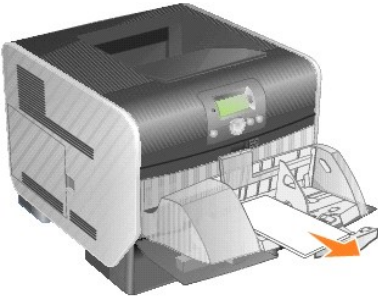

Si el sobre atascado se ha introducido en la impresora y no se puede extraer, retire el alimentador de sobres.

- a. Levante el alimentador de sobres de la impresora y, a continuación, apártelo.
- b. Extraiga el sobre de la impresora.

**NOTA:** si no puede extraer el sobre, tendrá que extraer el cartucho de impresión. Consulte [200 y 201 Atasco papel Retirar cartucho](#) para obtener más información.

- c. Vuelva a instalar el alimentador de sobres. Asegúrese de que *encaja* en su lugar.

3. Airee y apile los sobres.



4. Cargue el alimentador de sobres.

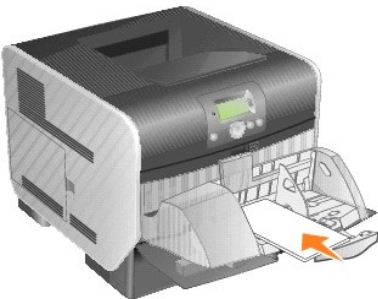

5. Ajuste la guía.



6. Baje el peso de sobres.



7. Pulse el botón **Seleccionar** .

## 27x Atasco de papel Comp. salida x

Para eliminar un atasco en la unidad de salida:

1. Si el papel sale de la bandeja, tire de él para sacarlo y pulse el botón **Seleccionar** . De lo contrario, continúe con el [paso 2](#).



2. Empuje los pestillos de la puerta posterior de la bandeja de salida hacia el centro. Las puertas posteriores se abren y caen.

 **NOTA:** si sólo tiene una opción de salida, puede que sólo tenga una puerta posterior.





3. Extraiga el material atascado.



4. Cierre las puertas posteriores de la bandeja de salida y asegúrese de que todas las puertas están bien cerradas.

5. Pulse el botón **Seleccionar** .

## Aviso de licencia

El software residente de la impresora contiene:

- 1 Software desarrollado y con copyright de Dell o de otras marcas
- 1 Software modificado por Dell con licencia según las disposiciones GNU General Public License versión 2 y GNU Lesser General Public License versión 2.1
- 1 Software con licencia BSD y declaraciones de garantía

Haga clic en el título del documento que desee consultar:

- 1 [Licencia BSD y declaraciones de garantía](#)
- 1 [Licencia GNU](#)
- 1 [Otras licencias de terceros \(software\)](#)

El software con licencia GNU modificado por Dell es gratuito; puede redistribuirlo o modificarlo según los términos de las licencias a las que se ha hecho referencia anteriormente. Estas licencias no proporcionan ningún derecho sobre el software con copyright de Dell o de otras marcas en esta impresora.

Debido a que el software con licencia GNU en el que se basan las modificaciones de Dell se proporciona explícitamente sin garantía, el uso de la versión modificada por Dell se proporciona igualmente sin garantía. Consulte las renunciaciones de garantías de las licencias a las que se hace referencia para obtener más información.

Para obtener los archivos con el código origen del software modificado por Dell con licencia GNU, inicie el CD *Drivers and Utilities* que acompaña a la impresora y haga clic en **Contactar con Dell**, o bien consulte la sección "Información de contacto de Dell" del *Manual del propietario*.

Para obtener el código origen que debe estar disponible con el producto, consulte la carpeta `\Install\licenses` del CD *Drivers and Utilities*.

Este producto incluye software desarrollado por Apache Software Foundation (<http://www.apache.org>).

# Instalación de controladores para impresión local

- [Windows](#)
- [Macintosh](#)
- [Linux/UNIX](#)

Una impresora local es una impresora conectada a un ordenador mediante un cable paralelo o USB. Si la impresora está conectada a una red en vez de a un ordenador, vaya a [Instalación de controladores para impresión en red](#).

Un controlador de impresora es un software que permite que el ordenador se comunique con la impresora.

Utilice la siguiente tabla para buscar instrucciones para su sistema operativo.

<b>Sistema operativo</b>
<a href="#">Windows</a>
<a href="#">Macintosh</a>
<a href="#">Linux/UNIX</a>

## Windows

Puede que algunos sistemas operativos Windows ya incluyan un controlador de impresora que sea compatible con la impresora.

 **NOTA:** la instalación de un controlador personalizado no sustituirá al controlador del sistema. Se creará un objeto de impresora nuevo que aparecerá en la carpeta Impresoras.

Sistema operativo del ordenador:	Utilice este tipo de cable:
Windows XP Professional x64 Windows XP Windows 2003 Server Windows 2000 Windows Me Windows 98 SE	USB o paralelo
Windows NT	Paralelo

## Instalación del software de la impresora

 **NOTA:** en Windows XP Professional x64, Windows XP Professional y Windows NT se necesita acceso administrativo para instalar los controladores de impresora en el ordenador.

1. Encienda el ordenador e inserte el CD *Drivers and Utilities*, que se debe iniciar automáticamente. Puede tardar unos segundos.  
  
Si el CD no se inicia de forma automática, acceda a la unidad de CD y haga doble clic en **setup.exe**.
2. Cuando aparezca la pantalla del CD *Drivers and Utilities*, haga clic en **Instalación individual: instala la impresora para su uso en este ordenador solamente**.
3. Seleccione la impresora en el cuadro desplegable.
4. Seleccione **Instalación típica (recomendada)** y, a continuación, haga clic en **Instalar**.

Cuando todos los archivos se instalen en el ordenador, aparecerá la pantalla **Enhorabuena**, que le solicitará la conexión a la impresora.

5. Haga clic en **Finalizar** y, a continuación, conecte la impresora al ordenador con un cable USB o paralelo y encienda la impresora.

Plug-N-Play de Microsoft finaliza la instalación de la impresora y le informa cuando ésta termina.

## Instalación de controladores de impresora adicionales

Si desea instalar controladores de impresora adicionales en el ordenador, realice estos pasos.

1. Encienda el ordenador e inserte el CD *Drivers and Utilities*, Si aparece el CD *Drivers and Utilities*, haga clic en **Cancelar**.
2. En *Windows XP*, haga clic en **Inicio**→**Panel de control**→**Impresoras y otro hardware**→**Impresoras y faxes**.

Para los demás sistemas, haga clic en **Inicio**→**Configuración**→**Impresoras**.

- Haga doble clic en **Agregar impresora**.
- Haga clic en **Siguiente**.
- Seleccione **Impresora local conectada a este equipo** y, a continuación, haga clic en **Siguiente**.
- Elija el puerto que desee que utilice la impresora y, a continuación, haga clic en **Siguiente**.
- Seleccione **Utilizar disco**.
- Acceda a la unidad de CD y seleccione el controlador correcto para el sistema operativo.

 **NOTA:** si ha instalado los controladores de impresora desde el CD *Drivers and Utilities* antes de conectar la impresora al ordenador, el controlador PCL del sistema operativo se habrá instalado de forma predeterminada.

Sistema operativo	Tipo de controlador	Nombre del controlador
Windows XP Professional x64	PCL	D:\Drivers\Print\x64\dkaatb40.inf
	PS	D:\Drivers\Print\x64\dkaat940.inf
Windows XP Windows 2003 Server Windows 2000	PCL	D:\Drivers\Print\Win_2kXP\dkaat2da.inf
	PS	D:\Drivers\Print\Win_2kXP\dkaat1da.inf
Windows NT	PCL	D:\Drivers\Print\Win_NT.40\dkaat2da.inf
	PS	D:\Drivers\Print\Win_NT.40\dkaat1da.inf
Windows Me Windows 98 SE	PCL	D:\Drivers\Print\Win_9xme\<carpeta de idioma>dkaat2da.inf
	PS	D:\Drivers\Print\Win_9xme\<carpeta de idioma>dkaat1da.inf

- Haga clic en **Abrir** y, a continuación, en **Aceptar**.
- Seleccione el tipo de controlador que desee instalar (PCL o PS) en la lista **Fabricante** y el modelo de impresora en la lista **Impresoras** y, a continuación, haga clic en **Siguiente**.
- Siga realizando los pasos del **Asistente para agregar impresoras** y, a continuación, haga clic en **Finalizar** para instalar el controlador de impresora.

## Macintosh

Es necesario Mac OS 9.x o posterior para la impresión USB. Para imprimir localmente en una impresora conectada mediante USB, cree un icono de impresora de escritorio (Mac OS 9) o una cola en el Centro de Impresión/Utilidad de instalación de la impresora (Mac OS X).

### Creación de una cola en el Centro de Impresión/Utilidad de instalación de la impresora (Mac OS X)

- Instale un archivo PPD (descripción de impresora PostScript) en el ordenador.
  - Inserte el CD *Drivers and Utilities*.
  - Haga doble clic en el paquete del instalador de la impresora.

 **NOTA:** un archivo PPD proporciona información detallada sobre las funciones de una impresora en un ordenador Macintosh.

- Haga clic en **Continuar** en la pantalla de **bienvenida** y haga clic de nuevo después de ver el archivo **Readme**.
  - Haga clic en **Continuar** después de ver el acuerdo de licencia y haga clic en **Aceptar** para aceptar las condiciones del mismo.
  - Seleccione un **destino** y haga clic en **Continuar**.
  - En la pantalla **Instalación simple**, haga clic en **Instalar**.
  - Introduzca la contraseña y haga clic en **Aceptar**. Todo el software necesario se instalará en el ordenador.
  - Haga clic en **Cerrar** cuando se complete la instalación.
- Abra **Finder**, haga clic en **Aplicaciones** y, a continuación, en **Utilidades**.
  - Haga doble clic en **Centro de Impresión o Utilidad de instalación de la impresora**.
  - Realice uno de los siguientes pasos:
    - Cuando la impresora conectada mediante USB aparezca en la **lista de impresoras**, salga del **Centro de Impresión** o la **Utilidad de instalación de la impresora**. Se habrá creado una cola para la impresora.
    - Si la impresora conectada mediante USB no aparece en la **lista de impresoras**, asegúrese de que el cable USB está correctamente conectado y de que la impresora está encendida. Cuando la impresora aparezca en la **lista de impresoras**, salga del **Centro de Impresión** o la **Utilidad de instalación de la impresora**.

### Creación de un icono de impresora de escritorio (Mac OS 9.x)

- Instale un archivo PPD (descripción de impresora PostScript) en el ordenador.

- a. Inserte el CD *Drivers and Utilities*.
- b. Haga doble clic en **Classic** y en el paquete del instalador de la impresora.

 **NOTA:** un archivo PPD proporciona información detallada sobre las funciones de una impresora en un ordenador Macintosh.

- c. Seleccione el idioma correcto y haga clic en **Continuar**.
  - d. Haga clic en **Continuar** después de ver el archivo Readme.
  - e. Haga clic en **Continuar** después de ver el acuerdo de licencia y haga clic en **Aceptar** para aceptar las condiciones del mismo.
  - f. En la pantalla **Tipo de instalación**, haga clic en **Instalar**. Todos los archivos necesarios están instalados en el ordenador.
  - g. Haga clic en **Cerrar** cuando se complete la instalación.
2. Realice uno de los siguientes pasos:
    - 1 *Mac OS 9.0*: abra **Apple LaserWriter**.
    - 1 *Mac OS 9.1-9.x*: abra **Aplicaciones** y haga clic en **Utilidades**.
  3. Haga doble clic en **Utilidad Impresora Escritorio**.
  4. Seleccione **Impresora (USB)** y haga clic en **OK**.
  5. En la sección **Selección de impresora USB**, haga clic en **Cambiar**.

Si la impresora no aparece en la lista **Selección de impresora USB**, asegúrese de que el cable USB está correctamente conectado y de que la impresora está encendida.
  6. Seleccione el nombre de la impresora y haga clic en **OK**. La impresora aparece en la ventana **Impresora (USB)** original.
  7. En la sección **Archivo PPD (PostScript Printer Description)**, haga clic en **Automática**. Asegúrese de que el archivo PPD de la impresora coincide con la impresora.
  8. Haga clic en **Crear** y en **Guardar**.
  9. Especifique un nombre de impresora y haga clic en **Guardar**. La impresora se guarda ahora como una impresora de escritorio.
- 

## Linux/UNIX

Muchas plataformas Linux y UNIX, como por ejemplo Sun Solaris y Red Hat, admiten la impresión local.

En el CD *Drivers and Utilities* hay disponibles paquetes de controladores de impresora. Todos los paquetes de controladores de impresora admiten la impresión local si se utiliza una conexión paralela. El paquete de controladores para Sun Solaris admite conexiones USB a dispositivos Sun Ray y estaciones de trabajo de Sun.

## Antes de realizar la instalación

Realice las siguientes tareas antes de instalar los controladores de impresora:

1. Asegúrese de que se ha conectado con la autoridad de usuario root.
2. Asegúrese de que dispone de suficiente espacio en el disco para realizar una instalación completa.
3. Configure un grupo de usuarios administrativos.

Durante la instalación de los controladores de impresora se le preguntará si desea cambiar el grupo de usuarios administrativos de controladores de impresora. El grupo administrativo predeterminado es bin.

Si dispone de un grupo administrativo en el host, puede que desee utilizarlo para los controladores de impresora. Los usuarios no administrativos no pueden agregar o eliminar colas de impresora.

4. Seleccione la ubicación en la que desea instalar el paquete de controladores de impresora.

Este paquete se puede instalar de varias formas. Puede instalar los controladores de impresora en:

- 1 Cada estación de trabajo en la que desee ejecutar los controladores de impresora.
- 1 Un host, aunque las demás estaciones de trabajo pueden montar mediante NFS los archivos del paquete de controladores de impresora. Para obtener ayuda, consulte Montaje mediante NFS de controladores de impresora.

## Sistemas operativos admitidos

Asegúrese de que está ejecutando una de las siguientes versiones de Linux con los parches más recientes.

- 1 Debian GNU/Linux
- 1 Linspire Linux
- 1 RedHat Linux
- 1 SuSE Linux

## Requisitos del sistema Linux

Los controladores de impresora tienen requisitos mínimos de espacio de instalación en Linux de 70 MB en /usr/local.

## Instalación en RedHat Linux o SuSE Linux

1. Lea la sección [Antes de realizar la instalación](#).
2. Monte el CD.
3. Cambie al directorio del archivo de paquete. Si ha montado el CD-ROM en /mnt/cdrom:

```
# cd /mnt/cdrom/unix/packages
```

4. Instale el archivo de paquete:

```
# rpm -ivh print-drivers-linux-glibc2-x86.rpm
```

5. Ejecute el siguiente script de configuración para terminar la instalación:

```
# /usr/local/dell/setup.dellprint
```

 **NOTA:** es posible que el paquete estándar no incluya su controlador de impresora específico. Compruebe el CD o el sitio Web de su impresora para determinar si hay algún complemento de controlador disponible.

## Instalación en Linspire o Debian GNU/Linux

1. Lea la sección [Antes de realizar la instalación](#).
2. Monte el CD.
3. Cambie al directorio del archivo de paquete. Si ha montado el CD-ROM en /mnt/cdrom:

```
# cd /mnt/cdrom/unix/packages
```

4. Instale el archivo de paquete:

```
# deb -i print-drivers-linux-glibc2-x86.deb
```

5. Ejecute el siguiente script de configuración para terminar la instalación:

```
# /usr/local/dell/setup.dellprint
```

 **NOTA:** es posible que el paquete estándar no incluya su controlador de impresora específico. Compruebe el CD o el sitio Web de su impresora para determinar si hay algún complemento de controlador disponible.

## Instalación en Sun Solaris SPARC

1. Defina la variable de entorno NONABI\_SCRIPTS como **TRUE**.
2. Instale el archivo de paquete:
  - a. Para comprobar si está ejecutando el Administrador de volúmenes, escriba lo siguiente en la línea de comandos y pulse **Intro**:

```
# ps -ef | grep vold
```

Si obtiene respuesta, se está ejecutando el proceso vold y, por lo tanto, se está ejecutando el Administrador de volúmenes. El CD se monta automáticamente. Para iniciar el programa de instalación de paquetes, escriba:

```
# pkgadd -d /cdrom/cdrom0/unix/packages/ print-drivers-solaris2-sparc.pkg
```

Si no obtiene respuesta, no se está ejecutando el Administrador de volúmenes.

- o Asegúrese de que haya un directorio /cdrom.
- o Monte el CD. Por ejemplo, si la ruta a la unidad de CD-ROM es /dev/dsk/c0t6d0s2, el comando sería: # mount -F hfsfs -o ro /dev/dsk/c0t6d0s2 /cdrom
- o Para iniciar el programa de instalación de paquetes, escriba: # pkgadd -d /cdrom/unix/packages/print-drivers-solaris2-sparc.pkg
- b. Siga las instrucciones de la pantalla.

3. Se mostrará una lista de los paquetes disponibles:

Para instalar todos los paquetes, escriba `all y`, a continuación, pulse **Intro**.

Para instalar paquetes concretos, escriba los números de cada paquete separados por comas `y`, a continuación, pulse **Intro**. Por ejemplo: `1,2,3`.

4. Siga las indicaciones y responda a las preguntas que aparezcan en la pantalla:
  - a. Para aceptar los valores predeterminados, pulse **Intro**.
  - b. Para responder a preguntas de tipo afirmativo/negativo, escriba `y`, `n` o `? y`, a continuación, pulse **Intro**.
  - c. Cuando aparezca un mensaje que le indique que la instalación se ha realizado correctamente, escriba `q` para salir.

## Eliminación de controladores de impresión

El administrador del sistema puede eliminar los controladores de impresora mediante las utilidades enumeradas en esta tabla.

Según el sistema operativo, se marcan los paquetes de los controladores de impresora para su eliminación después de iniciar el programa o se escriben los nombres de los paquetes de controladores de impresora que se desean eliminar en la línea de comandos. Para obtener más información, consulte la documentación del sistema operativo.

Sistema operativo	Herramienta de eliminación de paquetes
RedHat Linux y SuSE Linux	<code>rpm -e</code>
Linspire Linux y Debian GNU/Linux	<code>dpkg -r</code>

## Eliminación de los directorios restantes

Las utilidades de eliminación de paquetes normalmente no eliminan los directorios compartidos por varios paquetes. Después de eliminar todos los paquetes de controladores de impresora, es posible que algunos directorios tengan que ser eliminados manualmente.

Para determinar si queda algún directorio después de eliminar todos los paquetes, compruebe el directorio donde ha instalado los controladores de impresora. De forma predeterminada, los controladores de impresora se instalan en la ubicación siguiente: `/usr/local/dell/unixprt_drivers`.

## Mantenimiento de la impresora

- [Desplazamiento de la impresora](#)
- [Mantenimiento de los suministros de la impresora](#)
- [Sustitución del cartucho de tóner](#)
- [Sustitución de elementos del kit de mantenimiento](#)

De forma periódica, debe realizar determinadas tareas para mantener una calidad de impresión óptima. Estas tareas se tratan en este capítulo.

Si varias personas utilizan la impresora, es posible que desee designar a una persona para que se encargue del mantenimiento y la configuración de la impresora. Informe a esta persona de los problemas de impresión y las tareas de mantenimiento.

Para obtener información acerca de los distribuidores autorizados de su zona, póngase en contacto con el punto de venta de la impresora.

---

## Desplazamiento de la impresora

Siga estas instrucciones para desplazar la impresora dentro de la oficina o prepararla para su envío.

**⚠ PRECAUCIÓN:** siga estas instrucciones para evitar daños personales o dañar la impresora.

- 1 La impresora la tienen que levantar siempre dos personas como mínimo.



- 1 Apague siempre la impresora utilizando el interruptor de encendido.
- 1 Desconecte todos los cables de la impresora antes de intentar desplazarla.
- 1 Si no se vuelve a empaquetar correctamente la impresora para su envío, se pueden producir daños en la misma que no cubre la garantía.
- 1 Los daños producidos a la impresora por un desplazamiento incorrecto no están cubiertos por la garantía de la misma.

## Desplazamiento de la impresora dentro de la oficina

La impresora se puede desplazar de forma segura a otra ubicación dentro de la oficina teniendo en cuenta las siguientes precauciones:

- 1 La impresora debe permanecer en posición vertical.
- 1 Si se utiliza un carro para desplazar la impresora, éste debe tener una superficie que pueda abarcar toda el área de la impresora.
- 1 Se deben evitar los movimientos bruscos que puedan dañar la impresora.

## Preparación de la impresora para su envío

Con el fin de transportar la impresora en un vehículo o por un transportista comercial, ésta se debe volver a empaquetar para enviarla utilizando el embalaje



correcto. El embalaje de la impresora se debe sujetar firmemente a su palé. No utilice un método de envío o transporte que requiera que la impresora se envíe sin palé. La impresora debe permanecer en posición vertical durante el envío. Si no dispone de todo el embalaje original, póngase en contacto con el representante de asistencia técnica local para solicitar el nuevo embalaje. En el kit del nuevo embalaje se proporcionan instrucciones adicionales para volver a embalar la impresora.

## Mantenimiento de los suministros de la impresora

### Solicitud de suministros

Para solicitar suministros, visite el sitio Web de Dell: [www.dell.com/supplies](http://www.dell.com/supplies).

Elemento de suministro:	Cuándo solicitar:	Para obtener más información, consulte:
Cartucho de impresión	<ul style="list-style-type: none"> <li>1 Cuando aparece <b>88 Tóner bajo</b> en la pantalla del panel del operador.</li> <li>1 Cuando la impresión aparece apagada.</li> </ul>	<a href="#">Sustitución del cartucho de tóner</a>
Kit de mantenimiento  El kit de mantenimiento contiene todos los elementos necesarios para sustituir los rodillos de carga, el rodillo de transferencia, los rodillos de carga de papel y el fusor.  <b>NOTA:</b> la sustitución del fusor debe realizarla el personal de asistencia técnica autorizado.	<ul style="list-style-type: none"> <li>1 Cuando aparece <b>80 Mantenimiento programado recomendado</b> en la pantalla del panel del operador.</li> <li>1 Cuando el tóner aparece borroso o con manchas de fondo en las páginas impresas.</li> <li>1 Después de imprimir unas 300.000 páginas.</li> </ul>	<a href="#">Sustitución de elementos del kit de mantenimiento</a>
Rodillos de carga	Cuando el tóner aparece borroso o con manchas de fondo en las páginas impresas o después de imprimir unas 300.000 páginas.	<a href="#">Sustitución de los rodillos de carga</a>
Rodillo de transferencia	Cuando el tóner aparece borroso o con manchas de fondo en las páginas impresas o después de imprimir unas 300.000 páginas.	<a href="#">Sustitución del rodillo de transferencia</a>
Rodillos de carga de papel  <b>NOTA:</b> cuando solicite rodillos de carga de papel, necesitará un juego por bandeja de entrada, sin contar con el alimentador multiuso.	Cuando el papel no se introduce correctamente desde la bandeja.	<a href="#">Sustitución de los rodillos de carga de papel</a>

### Almacenamiento de suministros

Guarde los suministros de la impresora en un lugar fresco y limpio. Almacene los suministros hacia arriba en sus embalajes originales hasta su utilización.

No exponga los suministros a:

- 1 Luz directa del sol
- 1 Temperaturas superiores a 35 °C (95 °F)
- 1 Alta humedad (por encima del 80%)
- 1 Aire salado
- 1 Gases corrosivos
- 1 Mucho polvo

### Ahorro de suministros

Existen varios valores en el software de aplicación o en la pantalla que le permiten ahorrar tóner y papel. Para obtener más información sobre cómo modificar estos valores, consulte [Explicación de los menús del panel del operador](#).

Suministro	Elemento de selección del menú	Función del valor
Tóner	<b>Intensidad del tóner</b> en Valores→ <b>Menú Calidad</b>	Le permite ajustar el nivel de tóner liberado en una hoja de material de impresión. Los valores van del 1 (valor más claro) al 10 (valor más oscuro).  <b>NOTA:</b> cuando el nivel de tóner esté bajo, agite con fuerza el cartucho para redistribuir el tóner restante. Consulte <a href="#">Sustitución del cartucho de tóner</a> para obtener más información.

Material de impresión	<b>Impresión multipágina</b> en Valores→ <b>Menú Acabado</b>	Hace que la impresora imprima dos imágenes de página como mínimo en una cara de la hoja. Los valores de <b>Impresión multipágina</b> son 2 en una, 3 en una, 4 en una, 6 en una, 9 en una, 12 en una y 16 en una. Combinado con el valor <b>Dúplex</b> , <b>Impresión multipágina</b> le permite imprimir hasta 32 páginas en una hoja de papel (16 imágenes por delante y 16 por detrás).
	<b>Dúplex</b> en Valores→ <b>Menú Acabado</b>	La impresión dúplex está disponible cuando se instala la unidad dúplex opcional. Le permite imprimir en ambas caras del papel.
	Utilice la aplicación de software o el controlador de impresora para enviar un trabajo del tipo <b>Verificar impresión</b> .	Le permite examinar la primera copia de un trabajo de varias copias para asegurarse de que es satisfactoria antes de imprimir las demás copias. Si no es el caso, puede cancelar el trabajo.  Consulte <a href="#">Impresión y eliminación de trabajos retenidos</a> para obtener más información sobre trabajos del tipo <b>Verificar impresión</b> .

## Sustitución del cartucho de tóner

En el panel del operador de la impresora aparecen alertas cuando el nivel de tóner está bajo. Podrá seguir imprimiendo un tiempo mientras se muestre este mensaje, pero tenga en cuenta que la calidad de impresión disminuye a medida que lo hace el nivel de tóner.

También puede ver el nivel de tóner de la impresora en el panel del operador, a menos que la impresora esté imprimiendo u ocupada.

Para ver el nivel de tóner:

1. Pulse el botón de flecha **Abajo** ▼ hasta que aparezca ➡ junto a **Estado/Suministros** y, a continuación, pulse el botón **Seleccionar** Ⓞ.
2. Pulse el botón de flecha **Abajo** ▼ hasta que aparezca ➡ junto a **Ver suministros** y, a continuación, pulse el botón **Seleccionar** Ⓞ.

Cuando aparezca el mensaje **Tóner bajo** o cuando la impresión aparezca apagada, extraiga el cartucho de tóner. Agítelo con fuerza de lado a lado y de delante hacia atrás varias veces para redistribuir el tóner, vuelva a insertarlo y continúe con la impresión.

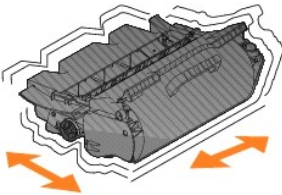

Repita este procedimiento varias veces si la impresión sigue apareciendo apagada. Si la impresión no mejora, sustituya el cartucho de tóner.

Para sustituir el cartucho de tóner:

1. Tire del pestillo situado en la parte frontal de la impresora para bajar el alimentador multiuso.



2. Presione el pestillo de liberación hacia la derecha para abrir la cubierta frontal superior.



3. Tire del cartucho para sacarlo de la impresora.



**⚠ PRECAUCIÓN:** al cambiar un cartucho de tóner, no deje el nuevo cartucho expuesto a la luz directa durante mucho tiempo. Una larga exposición a la luz puede provocar problemas de calidad de impresión.

4. Desembale el cartucho de tóner nuevo. Retire y deseche la espuma protectora, la tira de plástico roja y la cinta del cartucho de impresión.

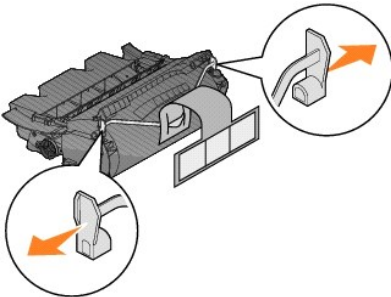

5. Agite el cartucho con fuerza de lado a lado y de delante hacia atrás varias veces para distribuir el tóner uniformemente.

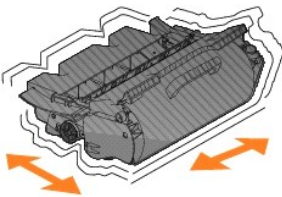

6. Introduzca el cartucho de impresión en la impresora.

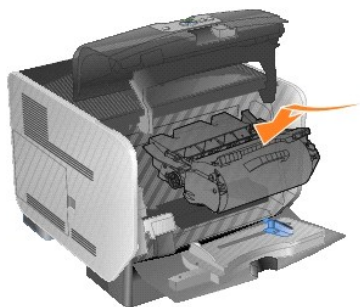

7. Cierre la cubierta frontal superior.



8. Cierre el alimentador multiuso.

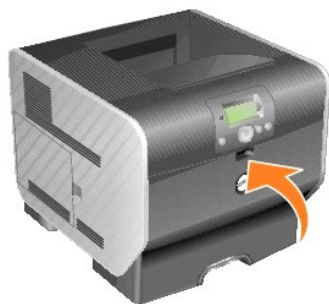

---

## Sustitución de elementos del kit de mantenimiento

### Sustitución de los rodillos de carga

Solicite un kit de rodillos de carga nuevo si el tóner aparece borroso o con manchas de fondo en las páginas impresas.

1. Apague la impresora y desenchufe el cable de alimentación.
2. Tire del pestillo situado en la parte frontal de la impresora para bajar el alimentador multiuso.



3. Presione el pestillo de liberación hacia la derecha para abrir la cubierta frontal superior.



4. Tire del cartucho para sacarlo de la impresora.



5. Ajuste el seguro de la cubierta de cartulina al gancho de la impresora.

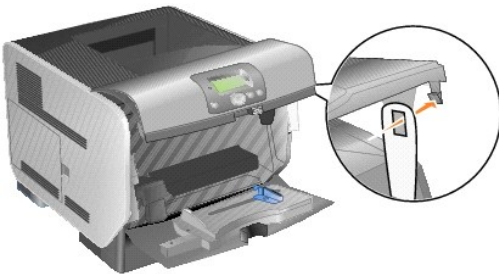

6. Introduzca el gancho en la parte inferior del seguro de la cubierta de cartulina en la ranura de la impresora. Para ello, tendrá que bajar la cubierta frontal superior.

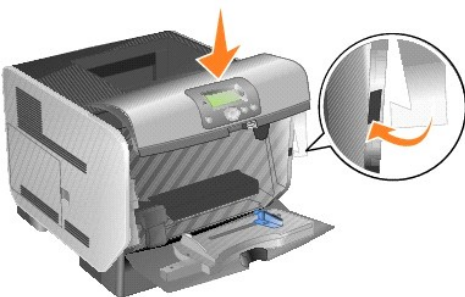

7. Busque el rodillo de carga usado sobre el área del cartucho de impresión.

8. Tire de él hacia la izquierda hasta que se suelte del lado derecho.

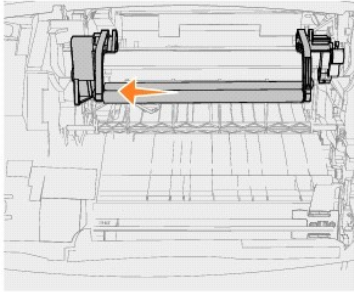

9. Tire del rodillo de carga hacia la derecha para extraerlo de la impresora.

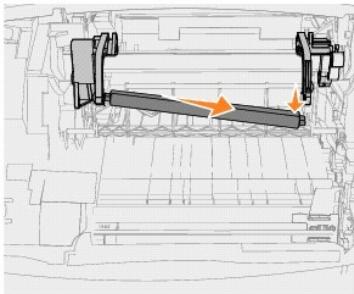

10. Alinee la lengüeta de color azul situada en el lado izquierdo del rodillo de carga con su orificio en el brazo marcado con la flecha azul correspondiente e insértela. Tire del rodillo de carga hacia la izquierda.

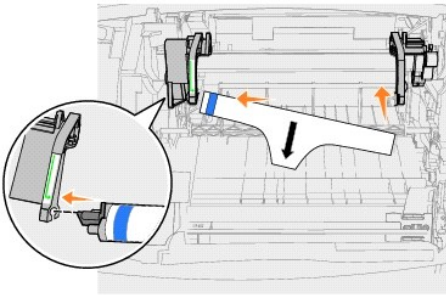

11. Levante el lado derecho del rodillo de carga e insértelo en su orificio.

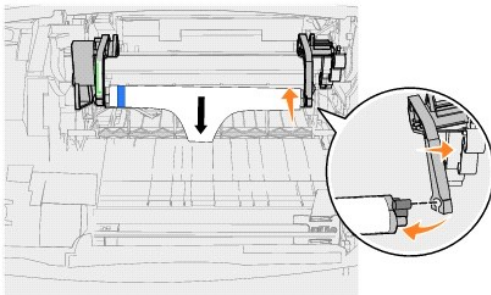

12. Retire el embalaje del rodillo.

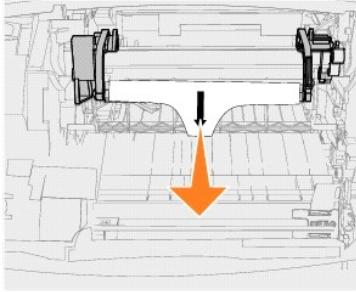

13. Retire el seguro de la cubierta de cartulina.

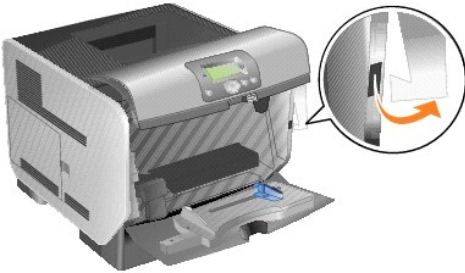

14. Vuelva a instalar el cartucho de impresión en la impresora.

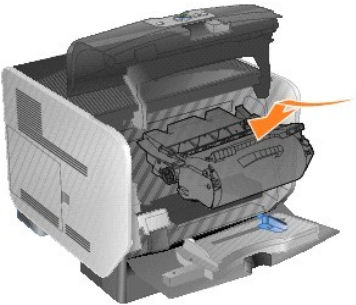

15. Cierre la cubierta frontal superior.



16. Cierre el alimentador multiuso.

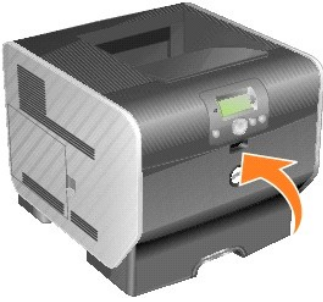

17. Conecte el cable de alimentación de la impresora en un enchufe con toma de tierra.

## Sustitución del rodillo de transferencia

Solicite un rodillo de transferencia nuevo si la impresión se vuelve clara, el tóner aparece borroso o con manchas de fondo en las páginas impresas.

1. Apague la impresora y desenchufe el cable de alimentación.
2. Tire del pestillo situado en la parte frontal de la impresora para bajar el alimentador multiuso.



3. Presione el pestillo de liberación hacia la derecha para abrir la cubierta frontal superior.



4. Tire del cartucho para sacarlo de la impresora.



5. Busque el rodillo de transferencia usado en la parte inferior del interior de la impresora.
6. Levante el lado izquierdo del rodillo de transferencia separándolo de su ranura para soltarlo. (Puede utilizar cualquier herramienta pequeña.)



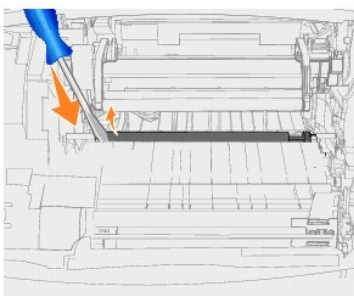

7. Levante el rodillo de transferencia, extráigalo de la impresora y déjelo apartado.

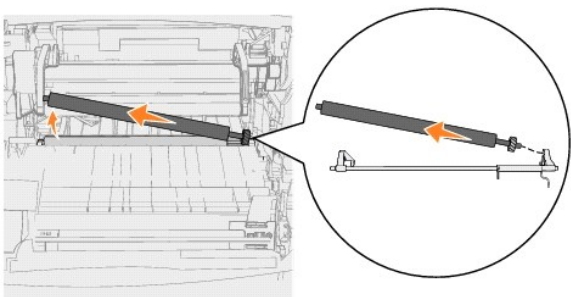

8. Retire el embalaje del nuevo rodillo de transferencia.

9. Busque el pequeño orificio situado en el lado derecho de la impresora e inserte la lengüeta de metal en el lado derecho del rodillo de transferencia en él.

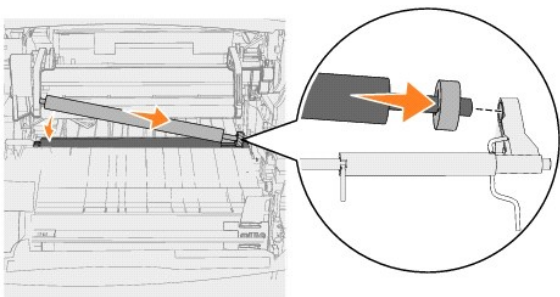

10. Baje el rodillo de transferencia con cuidado hasta que la lengüeta metálica de la izquierda encaje en la ranura. Es posible que tenga que empujar hacia abajo para conseguir que encaje correctamente.

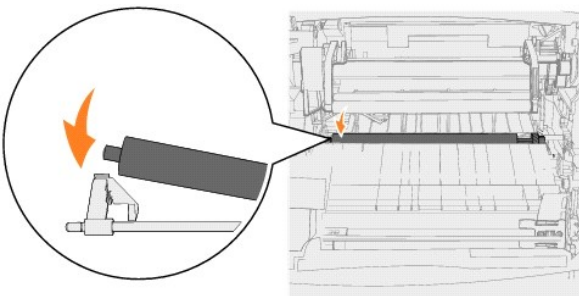

11. Vuelva a instalar el cartucho de impresión en la impresora.

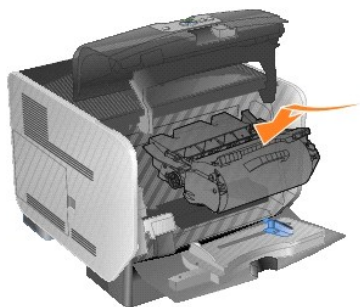

12. Cierre la cubierta frontal superior.



13. Cierre el alimentador multiuso.

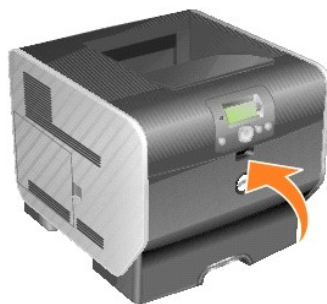

14. Conecte el cable de alimentación de la impresora en un enchufe con toma de tierra.

## Sustitución de los rodillos de carga de papel

1. Extraiga la bandeja estándar.



2. Busque debajo de la impresora el brazo del rodillo de carga de papel y tire de él.

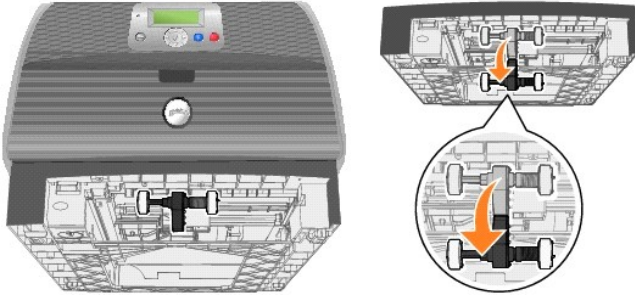

3. Pulse el extremo de la lengüeta.

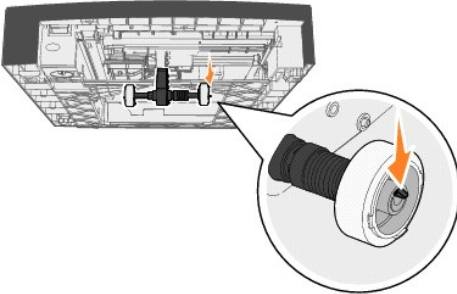

4. Extraiga el rodillo de carga de papel del brazo.

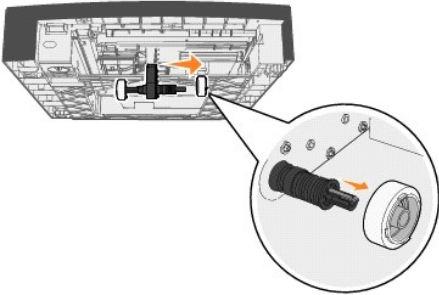

5. Repita los pasos [3](#) y [4](#) en el otro lado para extraer el otro rodillo de carga de papel.

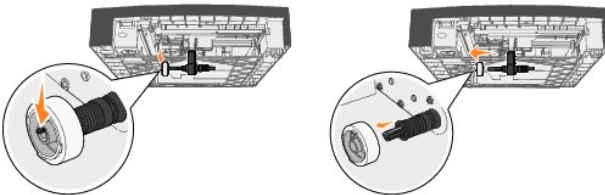

6. Suelte suavemente el brazo del rodillo de carga de papel.

7. Deseche los rodillos de carga de papel usados.

8. Extraiga los dos rodillos de carga de papel de su embalaje.

9. Empuje el brazo del rodillo de carga de papel hacia abajo.

10. Busque el área hundida del rodillo de carga de papel y alinéela con la lengüeta del brazo.

**NOTA:** hay dos flechas en cada rodillo de carga de papel. Asegúrese de que la flecha inferior mira hacia usted cuando alinee la zona hundida con la lengüeta.

11. Empuje el rodillo de carga de papel para introducirlo en el brazo con la lengüeta alineada.

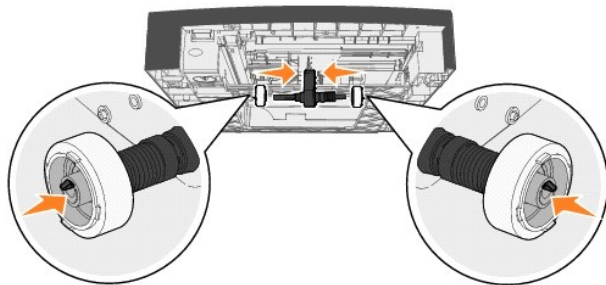

12. Repita los pasos [10](#) y [11](#) para instalar el otro rodillo de carga de papel.

13. Suelte suavemente el brazo del rodillo de carga de papel.

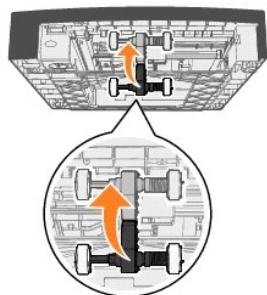

14. Introduzca la bandeja estándar.



## Explicación de las instrucciones para papel y material especial

- [Material de impresión admitido](#)
- [Selección del material de impresión](#)
- [Almacenamiento del material de impresión](#)
- [Cómo evitar atascos](#)

*Material de impresión* se considera papel, cartulina, transparencias, etiquetas y sobres. La impresora proporciona una alta calidad de impresión en muchos materiales de impresión. Antes de imprimir, debe tener en cuenta una serie de aspectos sobre el material de impresión. En este capítulo se proporciona información que le ayudará a realizar selecciones de material de impresión.

Se recomienda probar una muestra reducida de cualquier papel o material especial que se desee utilizar en la impresora antes de comprar grandes cantidades.

### Material de impresión admitido

En las siguientes tablas se proporciona información sobre los orígenes estándar y opcionales para las bandejas de salida y entrada.

<a href="#">Tipos de material de impresión</a>
<a href="#">Tamaños del material de impresión</a>
<a href="#">Pesos del material de impresión</a>

 **NOTA:** si utiliza un tamaño de material de impresión que no aparece en la lista, seleccione el tamaño que le sigue.

### Tipos de material de impresión

Bandeja de entrada o salida	Papel	Cartulina	Transparencias	Etiqueta (de vinilo, de papel, de poliéster, de doble hoja o autoadhesiva)
Bandeja estándar de 500 hojas	✓	✓	✓	✓
Bandeja de salida estándar	✓	✓	✓	✓
Alimentador opcional de 250 hojas	✓	✓	✓	✓
Alimentador opcional de 500 hojas	✓	✓	✓	✓
Unidad de salida opcional	✓	✓	✓	✓
Alimentador multiuso	✓	✓	✓	
Unidad dúplex opcional	✓	✓		
Alimentador de sobres opcional				

### Tamaños del material de impresión

Bandeja de entrada o salida	Tamaño del papel		
Bandeja estándar de 500 hojas	A4	210 x 297 mm (8,27 x 11,7 pulg.)	
	A5	148 x 210 mm (5,83 x 8,27 pulg.)	
	JIS B5	182 x 257 mm (7,17 x 10,1 pulg.)	
	Carta	216 x 279 mm (8,5 x 11 pulg.)	
	Legal	216 x 356 mm (8,5 x 14 pulg.)	
	Ejecutivo	184 x 267 mm (7,25 x 10,5 pulg.)	
	Folio <sup>1</sup>	216 x 330 mm (8,5 x 13 pulg.)	
	Media carta <sup>1</sup>	140 x 216 mm (5,5 x 8,5 pulg.)	
	Universal <sup>2</sup>	De 140 x 210 mm a 216 x 356 mm (de 5,5 x 8,27 pulg. a 8,5 x 14 pulg.)	
		De 70 x 127 mm a 229 x 356 mm (de 2,75 x 5 pulg. a 9,01 x 14 pulg.)	
De 148 x 182 mm a 216 x 356 mm (de 5,83 x 7,17 pulg. a 8,5 x 14 pulg.)			
Bandeja de salida estándar	A4	210 x 297 mm (8,27 x 11,7 pulg.)	

	A5	148 x 210 mm (5,83 x 8,27 pulg.)
	JIS B5	182 x 257 mm (7,17 x 10,1 pulg.)
	Carta	216 x 279 mm (8,5 x 11 pulg.)
	Legal	216 x 356 mm (8,5 x 14 pulg.)
	Ejecutivo	184 x 267 mm (7,25 x 10,5 pulg.)
	Folio <sup>1</sup>	216 x 330 mm (8,5 x 13 pulg.)
	Media carta <sup>1</sup>	140 x 216 mm (5,5 x 8,5 pulg.)
	Universal <sup>2</sup>	De 140 x 210 mm a 216 x 356 mm (de 5,5 x 8,27 pulg. a 8,5 x 14 pulg.)
		De 70 x 127 mm a 216 x 356 mm (de 2,75 x 5 pulg. a 8,5 x 14 pulg.)
		De 70 x 127 mm a 229 x 356 mm (de 2,75 x 5 pulg. a 9,01 x 14 pulg.)
		De 148 x 182 mm a 216 x 356 mm (de 5,83 x 7,17 pulg. a 8,5 x 14 pulg.)
	Sobre 7 ¾	98 x 191 mm (3,875 x 7,5 pulg.)
	Sobre 9	98 x 225 mm (3,875 x 7,5 pulg.)
	Sobre 10	105 x 241 mm (4,12 x 9,5 pulg.)
	Sobre DL	110 x 220 mm (4,33 x 8,66 pulg.)
	Sobre B5	176 x 250 mm (6,93 x 9,84 pulg.)
	Sobre C5	162 x 229 mm (6,38 x 9,01 pulg.)
	Otro sobre <sup>1</sup>	De 98 x 162 mm a 176 x 250 mm (de 3,87 x 6,38 pulg. a 6,93 x 9,84 pulg.)
		De 98 x 162 mm a 229 x 342 mm (de 3,87 x 6,38 pulg. a 9,01 x 12,76 pulg.)
Alimentador multiuso	A4	210 x 297 mm (8,27 x 11,7 pulg.)
	A5	148 x 210 mm (5,83 x 8,27 pulg.)
	JIS B5	182 x 257 mm (7,17 x 10,1 pulg.)
	Carta	216 x 279 mm (8,5 x 11 pulg.)
	Legal	216 x 356 mm (8,5 x 14 pulg.)
	Ejecutivo	184 x 267 mm (7,25 x 10,5 pulg.)
	Folio <sup>1</sup>	216 x 330 mm (8,5 x 13 pulg.)
	Media carta <sup>1</sup>	140 x 216 mm (5,5 x 8,5 pulg.)
	Universal <sup>2</sup>	De 140 x 210 mm a 216 x 356 mm (de 5,5 x 8,27 pulg. a 8,5 x 14 pulg.)
		De 70 x 127 mm a 216 x 356 mm (de 2,75 x 5 pulg. a 8,5 x 14 pulg.)
		De 70 x 127 mm a 229 x 356 mm (de 2,75 x 5 pulg. a 9,01 x 14 pulg.)
		De 148 x 182 mm a 216 x 356 mm (de 5,83 x 7,17 pulg. a 8,5 x 14 pulg.)
	Sobre 7 ¾	98 x 191 mm (3,875 x 7,5 pulg.)
	Sobre 9	98 x 225 mm (3,875 x 7,5 pulg.)
	Sobre 10	105 x 241 mm (4,12 x 9,5 pulg.)
	Sobre DL	110 x 220 mm (4,33 x 8,66 pulg.)
	Sobre B5	176 x 250 mm (6,93 x 9,84 pulg.)
Sobre C5	162 x 229 mm (6,38 x 9,01 pulg.)	
Otro sobre <sup>1</sup>	De 98 x 162 mm a 176 x 250 mm (de 3,87 x 6,38 pulg. a 6,93 x 9,84 pulg.)	
	De 98 x 162 mm a 229 x 342 mm (de 3,87 x 6,38 pulg. a 9,01 x 12,76 pulg.)	
Unidad dúplex opcional	A4	210 x 297 mm (8,27 x 11,7 pulg.)
	A5	148 x 210 mm (5,83 x 8,27 pulg.)
	JIS B5	182 x 257 mm (7,17 x 10,1 pulg.)
	Carta	216 x 279 mm (8,5 x 11 pulg.)
	Legal	216 x 356 mm (8,5 x 14 pulg.)
	Ejecutivo	184 x 267 mm (7,25 x 10,5 pulg.)
	Folio <sup>1</sup>	216 x 330 mm (8,5 x 13 pulg.)
	Universal <sup>2</sup>	De 70 x 127 mm a 229 x 356 mm (de 2,75 x 5 pulg. a 9,01 x 14 pulg.)
		De 148 x 182 mm a 216 x 356 mm (de 5,83 x 7,17 pulg. a 8,5 x 14 pulg.)
	Alimentador opcional de 250 hojas	A4
A5		148 x 210 mm (5,83 x 8,27 pulg.)
JIS B5		182 x 257 mm (7,17 x 10,1 pulg.)
Carta		216 x 279 mm (8,5 x 11 pulg.)
Legal		216 x 356 mm (8,5 x 14 pulg.)
Ejecutivo		184 x 267 mm (7,25 x 10,5 pulg.)
Folio <sup>1</sup>		216 x 330 mm (8,5 x 13 pulg.)
Media carta <sup>1</sup>		140 x 216 mm (5,5 x 8,5 pulg.)
Universal <sup>2</sup>		De 140 x 210 mm a 216 x 356 mm (de 5,5 x 8,27 pulg. a 8,5 x 14 pulg.)
		De 70 x 127 mm a 229 x 356 mm (de 2,75 x 5 pulg. a 9,01 x 14 pulg.)

		De 148 x 182 mm a 216 x 356 mm (de 5,83 x 7,17 pulg. a 8,5 x 14 pulg.)
Alimentador opcional de 500 hojas	A4	210 x 297 mm (8,27 x 11,7 pulg.)
	A5	148 x 210 mm (5,83 x 8,27 pulg.)
	JIS B5	182 x 257 mm (7,17 x 10,1 pulg.)
	Carta	216 x 279 mm (8,5 x 11 pulg.)
	Legal	216 x 356 mm (8,5 x 14 pulg.)
	Ejecutivo	184 x 267 mm (7,25 x 10,5 pulg.)
	Folio <sup>1</sup>	216 x 330 mm (8,5 x 13 pulg.)
	Media carta <sup>1</sup>	140 x 216 mm (5,5 x 8,5 pulg.)
	Universal <sup>2</sup>	De 140 x 210 mm a 216 x 356 mm (de 5,5 x 8,27 pulg. a 8,5 x 14 pulg.)
		De 70 x 127 mm a 229 x 356 mm (de 2,75 x 5 pulg. a 9,01 x 14 pulg.)
De 148 x 182 mm a 216 x 356 mm (de 5,83 x 7,17 pulg. a 8,5 x 14 pulg.)		
Alimentador de sobres opcional	Sobre 7 ¾	98 x 191 mm (3,875 x 7,5 pulg.)
	Sobre 9	98 x 225 mm (3,875 x 7,5 pulg.)
	Sobre 10	105 x 241 mm (4,12 x 9,5 pulg.)
	Sobre DL	110 x 220 mm (4,33 x 8,66 pulg.)
	Sobre B5	176 x 250 mm (6,93 x 9,84 pulg.)
	Sobre C5	162 x 229 mm (6,38 x 9,01 pulg.)
	Otro sobre <sup>1</sup>	De 98 x 162 mm a 176 x 250 mm (de 3,87 x 6,38 pulg. a 6,93 x 9,84 pulg.)
		De 98 x 162 mm a 229 x 342 mm (de 3,87 x 6,38 pulg. a 9,01 x 12,76 pulg.)
Unidad de salida opcional	A4	210 x 297 mm (8,27 x 11,7 pulg.)
	A5	148 x 210 mm (5,83 x 8,27 pulg.)
	JIS B5	182 x 257 mm (7,17 x 10,1 pulg.)
	Carta	216 x 279 mm (8,5 x 11 pulg.)
	Legal	216 x 356 mm (8,5 x 14 pulg.)
	Ejecutivo	184 x 267 mm (7,25 x 10,5 pulg.)
	Folio <sup>1</sup>	216 x 330 mm (8,5 x 13 pulg.)
	Media carta <sup>1</sup>	140 x 216 mm (5,5 x 8,5 pulg.)
	Universal <sup>2</sup>	De 140 x 210 mm a 216 x 356 mm (de 5,5 x 8,27 pulg. a 8,5 x 14 pulg.)
		De 70 x 127 mm a 216 x 356 mm (de 2,75 x 5 pulg. a 8,5 x 14 pulg.)
		De 70 x 127 mm a 229 x 356 mm (de 2,75 x 5 pulg. a 9,01 x 14 pulg.)
		De 148 x 182 mm a 216 x 356 mm (de 5,83 x 7,17 pulg. a 8,5 x 14 pulg.)
	Sobre 7 ¾	98 x 191 mm (3,875 x 7,5 pulg.)
	Sobre 9	98 x 225 mm (3,875 x 7,5 pulg.)
	Sobre 10	105 x 241 mm (4,12 x 9,5 pulg.)
	Sobre DL	110 x 220 mm (4,33 x 8,66 pulg.)
	Sobre B5	176 x 250 mm (6,93 x 9,84 pulg.)
	Sobre C5	162 x 229 mm (6,38 x 9,01 pulg.)
	Otro sobre <sup>1</sup>	De 98 x 162 mm a 176 x 250 mm (de 3,87 x 6,38 pulg. a 6,93 x 9,84 pulg.)
		De 98 x 162 mm a 229 x 342 mm (de 3,87 x 6,38 pulg. a 9,01 x 12,76 pulg.)
<sup>1</sup> Este tamaño no aparece en el menú Tamaño del papel hasta que se desactiva Sensor de tamaño de bandeja.		
<sup>2</sup> Con este valor de tamaño se formatea la página en 215,9 x 355,6 mm (8,5 x 14 pulg.), a menos que sea la aplicación de software la que especifique el tamaño.		

## Pesos del material de impresión

Material de impresión	Tipo	Peso del material de impresión			
		Bandeja estándar Alimentador opcional de 500 hojas	Alimentador opcional de 250 hojas Alimentador multiuso	Alimentador de sobres	Unidad de salida opcional
Papel	Papel xerográfico o comercial	De 60 a 176 g/m2 de fibra larga (de 16 a 47 libras de alta calidad)	De 60 a 135 g/m2 de fibra larga (de 16 a 36 libras de alta calidad)	N/A	De 60 a 176 g/m2 (de 16 a 47 libras de alta calidad)
Cartulina: máximo (fibra larga) <sup>1</sup>	Index Bristol	163 g/m2 (90 libras)	120 g/m2 (67 libras)	N/A	163 g/m2 (90 libras)
	Etiqueta	163 g/m2 (100 libras)	120 g/m2 ((74 libras)		163 g/m2 (100 libras)
	Cubierta	176 g/m2 (65 libras)	135 g/m2 (50 libras)		176 g/m2 (65 libras)

Cartulina: máximo (fibra corta) <sup>1</sup>	Index Bristol	199 g/m2 (110 libras)	163 g/m2 (90 libras)	N/A	199 g/m2 (110 libras)
	Etiqueta	203 g/m2 (125 libras)	163 g/m2 (100 libras)		203 g/m2 (125 libras)
	Cubierta	216 g/m2 (80 libras)	176 g/m2 (65 libras)		216 g/m2 (80 libras)
Transparencias	Impresora láser	De 138 a 146 g/m2 (de 37 a 39 libras de alta calidad)	De 138 a 146 g/m2 (de 37 a 39 libras de alta calidad)	N/A	De 138 a 146 g/m2 (de 37 a 39 libras de alta calidad)
Etiquetas: máximo	Papel	180 g/m2 (48 libras de alta calidad)	163 g/m2 (43 libras de alta calidad) <b>NOTA:</b> no admitido en el alimentador multiuso.	N/A	180 g/m2 (48 libras de alta calidad)
	Papel de doble hoja	180 g/m2 (48 libras de alta calidad)	163 g/m2 (43 libras de alta calidad) No admitido en el alimentador multiuso.		180 g/m2 (48 libras de alta calidad)
	Poliéster	220 g/m2 (59 libras de alta calidad)	220 g/m2 (59 libras de alta calidad) <b>NOTA:</b> no admitido en el alimentador multiuso.		220 g/m2 (59 libras de alta calidad)
	Vinilo	300 g/m2 (soporte para etiquetas de 92 libras)	260 g/m2 (soporte para etiquetas de 78 libras) <b>NOTA:</b> no admitido en el alimentador multiuso.		300 g/m2 (soporte para etiquetas de 92 libras)
Papel integrado	Área sensible a la presión (debe entrar primero en la impresora)	De 140 a 175 g/m2	De 140 a 175 g/m2	N/A	De 140 a 175 g/m2 (hasta 47 libras de alta calidad)
	Base del papel (fibra larga)	De 75 a 135 g/m2 (de 20 a 36 libras de alta calidad)	De 75 a 135 g/m2 (de 20 a 36 libras de alta calidad)		De 75 a 135 g/m2 (de 20 a 36 libras de alta calidad)
Sobres con contenido en algodón del 100% y con un peso máximo de 24 libras	Sulfito, sin madera o hasta el 100% de algodón de alta calidad	No recomendado	De 60 a 105 g/m2 (de 16 a 28 libras de alta calidad)2, 3	De 60 a 105 g/m2 (de 16 a 28 libras de alta calidad)3	De 60 a 105 g/m2 (de 16 a 28 libras de alta calidad)
<sup>1</sup> Para tipos de papel cuyo peso sea superior a 135 g/m <sup>2</sup> es aconsejable la fibra corta. <sup>2</sup> Incluye sobres cargados sólo desde el alimentador multiuso. <sup>3</sup> Los sobres de 28 libras tienen un límite de contenido en algodón del 25%.					

## Selección del material de impresión

Seleccionar el material de impresión adecuado para la impresora le ayudará a evitar problemas de impresión. Las secciones siguientes contienen instrucciones para seleccionar el material de impresión correcto para la impresora.

### Papel

Para obtener la mejor calidad de impresión, utilice papel de 75 g/m2 (20 libras) xerográfico de fibra larga. Haga una prueba en la impresora con una muestra del papel que piense utilizar antes de adquirirlo en grandes cantidades.

Al cargar el papel, busque la cara de impresión recomendada en el paquete y cárguelo correctamente. Consulte [Carga de bandejas estándar y opcionales](#) o [Carga del alimentador multiuso](#) para obtener instrucciones detalladas sobre la carga de la bandeja.

### Características del papel

Las características de papel definidas a continuación afectan a la calidad y fiabilidad de la impresión. Es aconsejable tener presentes estas instrucciones al planificar la adquisición de grandes cantidades de papel.

El proceso de impresión láser calienta el papel hasta temperaturas de 230 °C (446 °F). Tanto para aplicaciones de reconocimiento magnético de caracteres de tinta (MICR) como aplicaciones que no sean MICR, utilice únicamente papeles que puedan soportar estas temperaturas sin perder el color, provocar manchas de tinta o liberar emisiones peligrosas. Consulte con el fabricante o distribuidor si el papel elegido es aceptable para impresoras láser.



## Peso del papel

La impresora puede cargar automáticamente papel cuyo peso oscile entre 60 y 176 g/m<sup>2</sup> (entre 16 y 47 libras de alta calidad) de fibra larga en las bandejas integrada y opcional de 500 hojas y entre 60 y 135 g/m<sup>2</sup> (entre 16 y 36 libras de alta calidad) de fibra larga en el alimentador multiuso y las bandejas de 250 hojas opcionales. Es posible que el papel de peso inferior a 60 g/m<sup>2</sup> (16 libras) no sea lo bastante rígido para una correcta alimentación, lo que provocaría atascos. Para obtener los mejores resultados, utilice papel de 75 g/m<sup>2</sup> (20 libras de alta calidad) de fibra larga. Al utilizar papel con una anchura inferior a 182 x 257 mm (7,2 x 10,1 pulg.), se recomienda que el peso sea superior o igual a 90 g/m<sup>2</sup> (24 libras de alta calidad).

## Papel no recomendado

No es aconsejable utilizar con la impresora los tipos de papel siguientes:

- 1 Algunos papeles tratados químicamente, utilizados para hacer copias sin papel carbón, también denominados tipos de papel sin carbón, papel sin copia carbón (CCP) o papel que no necesita carbón (NCR).
- 1 Tipos de papel preimpresos con productos químicos que puedan contaminar la impresora.
- 1 Tipos de papel preimpresos que se puedan ver afectados por la temperatura del fusor de la impresora.
- 1 Tipos de papel preimpresos que necesiten un *registro* (ubicación exacta de la impresión en la página) mayor que ± 2,3 mm (± 0,09 pulg.), como los formularios de reconocimiento óptico de caracteres (OCR).



En algunos casos se puede ajustar el registro con la aplicación de software para imprimir correctamente en estos formularios.

- 1 Tipos de papel tratado (borrable de alta calidad), papel sintético, térmico.
- 1 Tipos de papel con bordes ásperos, con superficie de textura áspera o gruesa o con curvaturas.
- 1 Papel reciclado que contenga más de un 25% de material de desecho que no cumpla con los requisitos de DIN 19 309.
- 1 Papel reciclado con un peso inferior a 60 g/m<sup>2</sup> (16 libras).
- 1 Formularios o documentos multicopia.

## Cabecera

Para obtener la mejor calidad de impresión, utilice papel de 75 g/m<sup>2</sup> (20 libras) xerográfico de fibra larga. Haga una prueba en la impresora con una muestra del papel que piense utilizar antes de adquirirlo en grandes cantidades.

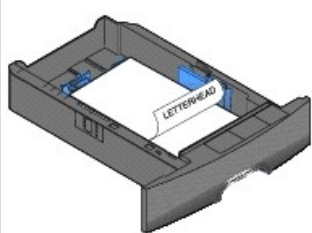
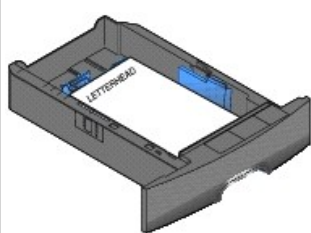
Al cargar el papel con cabecera, busque la cara de impresión recomendada en el paquete y cárguelo correctamente.

	Impresión simplex (a una sola cara)	Impresión dúplex (a doble cara)
En la bandeja del papel		
En el alimentador multiuso		

## Características del papel

Las características de papel definidas a continuación afectan a la calidad y fiabilidad de la impresión. Es aconsejable tener presentes estas instrucciones al planificar la adquisición de grandes cantidades de papel.

El proceso de impresión láser calienta el papel hasta temperaturas de 230 °C (446 °F). Tanto para aplicaciones de reconocimiento magnético de caracteres de tinta (MICR) como aplicaciones que no sean MICR, utilice únicamente papeles con cabecera que puedan soportar estas temperaturas sin perder el color, provocar manchas de tinta o liberar emisiones peligrosas. Consulte con el fabricante o distribuidor si el papel elegido es aceptable para impresoras láser.

## Peso del papel

La impresora puede cargar automáticamente papel cuyo peso oscile entre 60 y 176 g/m<sup>2</sup> (entre 16 y 47 libras de alta calidad) de fibra larga en las bandejas integrada y opcional de 500 hojas y entre 60 y 135 g/m<sup>2</sup> (entre 16 y 36 libras de alta calidad) de fibra larga en el alimentador multiusos y las bandejas de 250 hojas opcionales. Es posible que el papel de peso inferior a 60 g/m<sup>2</sup> (16 libras) no sea lo bastante rígido para una correcta alimentación, lo que provocaría atascos. Para obtener los mejores resultados, utilice papel de 75 g/m<sup>2</sup> (20 libras de alta calidad) de fibra larga. Al utilizar papel con una anchura inferior a 182 x 257 mm (7,2 x 10,1 pulg.), se recomienda que el peso sea superior o igual a 90 g/m<sup>2</sup> (24 libras de alta calidad).

## Papel no recomendado

No es aconsejable utilizar con la impresora los tipos de papel siguientes:

- 1 Tipos de papel preimpresos con productos químicos que puedan contaminar la impresora.
- 1 Tipos de papel preimpresos que se puedan ver afectados por la temperatura del fusor de la impresora.
- 1 Tipos de papel preimpresos que necesiten un *registro* (ubicación exacta de la impresión en la página) mayor que  $\pm 2,3$  mm ( $\pm 0,09$  pulg.), como los formularios de reconocimiento óptico de caracteres (OCR).

En algunos casos se puede ajustar el registro con la aplicación de software para imprimir correctamente en estos formularios.

- 1 Tipos de papel tratado (borrable de alta calidad), papel sintético, térmico.
- 1 Tipos de papel con bordes ásperos, con superficie de textura áspera o gruesa o con curvaturas.
- 1 Papel reciclado que contenga más de un 25% de material de desecho que no cumpla con los requisitos de DIN 19 309.
- 1 Papel reciclado con un peso inferior a 60 g/m<sup>2</sup> (16 libras).

## Transparencias

Puede cargar transparencias desde la bandeja estándar, la bandeja de 250 ó 500 hojas opcional o el alimentador multiuso. Haga una prueba en la impresora con una muestra de las transparencias que piense utilizar antes de adquirirlas en grandes cantidades.

Al imprimir en transparencias:

- 1 Asegúrese de definir **Tipo de papel** en **Transparencia** en el controlador de impresora para evitar dañar la impresora.
- 1 En Macintosh, asegúrese de definir **Tipo de papel** en **Transparencia** en el cuadro de diálogo **Imprimir**, en la opción **Imagen** del menú emergente **Copias y páginas**.
- 1 Utilice transparencias diseñadas específicamente para impresoras láser. Las transparencias deben soportar temperaturas de 230 °C (446 °F) sin derretirse, perder el color, desviarse o liberar emisiones peligrosas.
- 1 Para que no se produzcan problemas de calidad de impresión, evite dejar huellas en las transparencias.
- 1 Antes de cargar transparencias, airee la pila para evitar que las hojas se peguen entre sí.

## Selección de transparencias

La impresora puede imprimir directamente en transparencias diseñadas para su uso en impresoras láser. La calidad de impresión y durabilidad dependen de la transparencia utilizada. Imprima siempre muestras en las transparencias que piensa utilizar antes de adquirirlas en grandes cantidades.

El valor **Tipo de papel** debe estar definido en **Transparencia** para evitar atascos. Para determinar si las transparencias son compatibles con impresoras láser que las calienten hasta temperaturas de 230 °C (446 °F), consulte con el fabricante o el distribuidor. Utilice únicamente transparencias que puedan soportar

estas temperaturas sin derretirse, perder el color, desviarse ni liberar emisiones peligrosas.

Las transparencias se pueden cargar de forma automática desde el alimentador multiuso y desde todas las bandejas estándar y opcionales. Consulte [Identificación y enlace de bandejas de salida](#) para obtener información sobre la compatibilidad de las transparencias con las bandejas de salida opcionales.

Tenga cuidado al manejar las transparencias. Las huellas de los dedos en la superficie de la transparencia causan una baja calidad de impresión.

## Sobres

Puede cargar un máximo de 10 sobres en el alimentador multiuso y 85 sobres en el alimentador de sobres. Haga una prueba en la impresora con una muestra de los sobres que piense utilizar antes de adquirirlos en grandes cantidades. Consulte [Carga del alimentador multiuso](#) y [Carga del alimentador de sobres](#) para obtener instrucciones sobre la carga de sobres.

 **NOTA:** al utilizar el alimentador de sobres puede que escuche un ruido explosivo. Este ruido es normal, se produce cuando el aire atrapado se fuerza para que salga de los sobres antes de la impresión.

Al imprimir en sobres:

- 1 Para lograr la mejor calidad de impresión posible, utilice sólo sobres de alta calidad para impresoras láser.
- 1 Defina la opción **Tamaño/tipo de papel** en el **menú Papel** como **Alimentador multiuso**, **Sobre manual** o **Alimentador de sobres** dependiendo del origen que utilice. Defina el tipo de papel como **Sobre** y seleccione el tamaño de sobre correcto en el panel del operador, en el controlador de impresora o en la Utilidad de configuración de la impresora local.
- 1 Para obtener el mejor rendimiento, utilice sobres fabricados con papel de 75 g/m<sup>2</sup> (20 libras de alta calidad). Puede utilizar un peso de hasta 105 g/m<sup>2</sup> (28 libras de alta calidad) para el alimentador multiuso o de 105 g/m<sup>2</sup> (28 libras de alta calidad) para el alimentador de sobres, siempre que el contenido de algodón sea de un 25% o inferior. Los sobres con un contenido de algodón del 100% no deben exceder los 90 g/m<sup>2</sup> (24 libras de alta calidad).
- 1 Utilice únicamente sobres nuevos, sin daños.
- 1 Para obtener los mejores resultados y minimizar los atascos, no utilice sobres que:
  - o Tengan excesivos dobleces o curvaturas.
  - o Estén pegados o dañados de cualquier forma.
  - o Contengan ventanas, agujeros, perforaciones, recortes o repujados.
  - o Utilicen cierres metálicos, nudos con hilos o barras de doblez metálicas.
  - o Tengan un diseño de interbloqueo.
  - o Tengan pegados sellos de correo.
  - o Tengan algún adhesivo visible cuando la solapa está en posición de sellado o cerrado.
  - o Tengan bordes con muescas o esquinas dobladas.
  - o Tengan terminaciones ásperas, arrugadas o dobladas.
- 1 Utilice sobres que puedan soportar temperaturas de 230 °C (446 °F) sin sellarse, curvarse de forma excesiva, arrugarse ni liberar emisiones peligrosas. Si tiene dudas sobre los sobres que está pensando utilizar, consulte con su proveedor de sobres.
- 1 Cargue sólo un tamaño de sobre a la vez en el alimentador de sobres.
- 1 La combinación de una alta humedad (más del 60%) y las altas temperaturas de impresión puede sellar los sobres.

## Etiquetas

La impresora puede imprimir en muchas etiquetas diseñadas para las impresoras láser. Estas etiquetas se proporcionan en hojas de tamaño Carta, A4 y Legal. El adhesivo de la etiqueta, la cara recomendada del paquete de impresión y las capas de protección deben poder soportar una temperatura de 230 °C (446 °F) y una presión de 25 libras por pulgada cuadrada (psi).

Haga una prueba en la impresora con una muestra de las etiquetas que piense utilizar antes de adquirirlas en grandes cantidades.

Después de imprimir unas 10.000 páginas de etiquetas (o cada vez que sustituya el cartucho de impresión), realice los pasos siguientes para mantener la fiabilidad de alimentación de la impresora:

- 1 Imprima cinco hojas de papel.

2. Espere unos cinco segundos.
3. **Imprima cinco hojas más de papel.**

Al imprimir en etiquetas:

- 1 Defina el elemento de menú **Tamaño/tipo de papel** del menú **Papel** como **Etiquetas**. Puede definir **Tamaño/tipo de papel** en el panel del operador de la impresora, el controlador de impresora o en la Utilidad de configuración de la impresora local.
- 1 Cargue etiquetas de vinilo en la bandeja estándar o en los alimentadores de 250 ó 500 hojas opcionales. Para las etiquetas de vinilo, defina **Tipo de papel** en **Etiquetas**, **Textura etiquetas** en **Suave** y **Peso etiquetas** en **Pesado** o defina **Tipo de papel** en etiquetas de vinilo y la textura y el peso en **Normal**.
- 1 No cargue etiquetas con papel o transparencias en el mismo origen; la mezcla de material de impresión puede causar problemas de alimentación y de calidad de impresión.
- 1 No utilice hojas de etiquetas con un material de soporte liso.
- 1 Utilice hojas con etiquetas completas. Las hojas incompletas pueden provocar que las etiquetas se despeguen durante la impresión, causando un atasco. Las hojas incompletas contaminan también la impresora y el cartucho con material adhesivo, lo que podría anular la garantía de los mismos.
- 1 Utilice etiquetas que puedan soportar temperaturas de 230 °C (446 °F) sin sellarse, curvarse de forma excesiva, arrugarse ni liberar emisiones peligrosas.
- 1 No imprima dentro del borde de la etiqueta de 1 mm (0,04 pulg.), de las perforaciones o entre márgenes de separación de la etiqueta.
- 1 No utilice hojas de etiquetas que tengan adhesivo hasta el borde de la hoja. Dell recomienda la aplicación por zonas del adhesivo con una separación de al menos 1 mm (0,04 pulg.) de los bordes. El material adhesivo contamina la impresora y podría anular la garantía.
- 1 Si no es posible la aplicación por zonas del adhesivo, debe eliminarse una franja de 1,6 mm (0,1 pulg.) del borde inicial y lateral, así como utilizar un adhesivo que no gotee.
- 1 Elimine una franja de 1,6 mm (0,1 pulg.) del borde inicial para evitar que las etiquetas se despeguen dentro de la impresora.
- 1 Es preferible utilizar la orientación vertical, en especial al imprimir códigos de barras.
- 1 No utilice etiquetas que tengan el adhesivo visible.

## Cartulina

La cartulina tiene una sola capa y un gran conjunto de propiedades, como el nivel de humedad, el grosor y la textura, que puede afectar de forma significativa a la calidad de impresión. Para obtener más información sobre el peso más adecuado para la dirección de la fibra del material de impresión, consulte [Material de impresión admitido](#).

Haga una prueba en la impresora con una muestra de las cartulinas que piense utilizar antes de adquirirlas en grandes cantidades.

Después de imprimir unas 10.000 páginas de cartulina (o cada vez que sustituya el cartucho de impresión), realice los pasos siguientes para mantener la fiabilidad de alimentación de la impresora:

1. Imprima cinco hojas de papel.
2. Espere unos cinco segundos.
3. **Imprima cinco hojas más de papel.**

Al imprimir en cartulinas:

- 1 Defina el elemento de menú **Tipo de papel** del menú **Papel** en **Cartulina** desde el panel del operador, desde el controlador de impresora o desde la Utilidad de configuración de la impresora local.
- 1 Tenga en cuenta que las preimpresiones, perforaciones y arrugas pueden afectar de forma significativa a la calidad de impresión y provocar problemas de manejo del material de impresión o atascos de éste.
- 1 Procure no utilizar cartulina que pueda liberar emisiones peligrosas al calentarse.
- 1 No utilice cartulinas preimpresas fabricadas con productos químicos que puedan contaminar la impresora. Las preimpresiones introducen componentes semilíquidos y volátiles en la impresora.

- 1 Es aconsejable el uso de cartulinas de fibra corta.
- 

## Almacenamiento del material de impresión

Utilice las siguientes directrices para evitar los problemas de carga del papel y la calidad de impresión desigual.

- 1 Almacene el papel en un entorno en el que la temperatura sea aproximadamente de 21 °C (70 °F) y con una humedad relativa del 40%.
  - 1 Es preferible guardar las cajas de papel en una estantería o palé que en el suelo directamente.
  - 1 Si guarda paquetes individuales de papel fuera de su caja original, compruebe que estén sobre una superficie plana y que los bordes y esquinas no se arruguen.
  - 1 No coloque nada sobre los paquetes del papel.
  - 1 Guarde el papel en su embalaje original hasta que lo vaya a cargar en la impresora.
- 

## Cómo evitar atascos

Utilice el material de impresión adecuado (papel, transparencias, etiquetas y cartulina) para asegurar una impresión sin problemas. Consulte [Material de impresión admitido](#) para obtener más información.

 **NOTA:** pruebe una muestra reducida de cualquier material de impresión que se desee utilizar en la impresora antes de adquirirlo en grandes cantidades.

Si selecciona adecuadamente el material de impresión y lo carga correctamente, evitará la mayoría de los atascos. Consulte [Carga de bandejas estándar y opcionales](#) o [Carga del alimentador multiuso](#) para obtener instrucciones detalladas sobre la carga de la bandeja.

Los siguientes consejos pueden ayudarle a evitar atascos:

- 1 Utilice sólo el material de impresión recomendado.
- 1 No sobrecargue los orígenes del material de impresión. Asegúrese de que la altura de pila no excede la altura máxima indicada en las etiquetas de línea de pila de los orígenes.
- 1 No cargue material de impresión arrugado, doblado, húmedo o curvado.
- 1 Airee y alise el material de impresión antes de cargarlo. Si se producen atascos con el material de impresión, cargue las hojas de una en una en el alimentador multiuso.
- 1 No utilice material de impresión que haya cortado o recortado.
- 1 No mezcle tamaños, pesos o tipos de material de impresión en el mismo origen.
- 1 Asegúrese de que carga la cara de impresión recomendada en el origen de acuerdo con sus necesidades de impresión dúplex o simplex.
- 1 Mantenga el material de impresión almacenado en un entorno adecuado. Consulte [Almacenamiento del material de impresión](#).
- 1 No extraiga las bandejas durante un trabajo de impresión.
- 1 Introduzca las bandejas con firmeza después de cargarlas.
- 1 Compruebe que las guías de las bandejas están colocadas correctamente para el tamaño del material de impresión cargado. Asegúrese de que no están demasiado ajustadas a la pila del material de impresión.
- 1 Si se produce un atasco, despeje todo el trayecto del material. Consulte [Eliminación de atascos](#) para obtener más información.

## Explicación de los menús del panel del operador

- [Menú Papel](#)
- [Informes](#)
- [Valores](#)
- [Seguridad](#)
- [Red/Puertos](#)

Hay varios menús disponibles que le facilitan el cambio de la configuración de la impresora. En el diagrama se muestra el índice de menús del panel del operador, los menús, así como los elementos de cada uno de ellos. Los elementos de cada menú y los valores que puede seleccionar se describen con más detalle en una sección posterior de este capítulo.

Algunos elementos de menú o valores sólo aparecen si está instalada una opción concreta en la impresora. Otros elementos de menú puede que sólo estén vigentes para un determinado lenguaje de impresora. Estos valores se pueden seleccionar en cualquier momento, pero sólo afectan al funcionamiento de la impresora si dispone del equipo opcional o del lenguaje de impresora concreto.

 **NOTA:** un asterisco (\*) situado junto a un valor indica que dicho valor viene predeterminado.

### Menú Papel

Utilice el **menú Papel** para definir el papel cargado en cada bandeja de papel, así como el origen predeterminado del papel y la bandeja de salida.

#### Origen predeterminado

Selección de menú:	Finalidad:	Valores:	
Origen predeterminado	Identifica el origen predeterminado del papel.	Bandeja <x> Alimentador multiuso Alimentador de sobres Papel manual Sobre manual	Si ha cargado el mismo tipo y tamaño de papel en los dos orígenes del papel (y los elementos de menú <b>Tamaño del papel</b> y <b>Tipo de papel</b> están configurados correctamente), las bandejas se enlazan automáticamente. Cuando un origen del papel está vacío, el papel se carga automáticamente desde el siguiente origen enlazado.

#### Tamaño/tipo de papel

 **NOTA:** sólo aparecen los orígenes de papel instalados.

Esta selección de menú se utiliza para definir el tamaño y el tipo de material cargado en una bandeja de entrada. La definición del tipo y el tamaño del papel es un proceso de dos pasos. En la primera selección de menú, aparece *Tamaño* en negrita. Después de seleccionar el tamaño de material, la pantalla cambiará y aparecerá *Tipo* en letra negrita. A continuación, podrá seleccionar el tipo de material.

Selección de menú:	Finalidad:	Valores:	
<b>Tamaño/tipo</b> bdja <x>	Identifica el tamaño del papel predeterminado para cada origen de papel.  <b>NOTA:</b> para las bandejas con sensor automático de tamaño, sólo aparece el valor detectado por el hardware.	A4* (diferente de Estados Unidos) A5 JIS B5 Carta* (Estados Unidos) Legal Ejecutivo Folio Media carta Universal	Si ha cargado el mismo tipo y tamaño de papel en los dos orígenes del papel (y los elementos de menú <b>Tamaño del papel</b> y <b>Tipo de papel</b> están configurados correctamente), las bandejas se enlazan automáticamente. Cuando un origen del papel está vacío, el papel se carga automáticamente desde el siguiente origen enlazado.
<b>Tamaño/tipo</b> bdja <x>	Identifica el tipo de papel instalado en cada origen de papel.  <b>NOTA:</b> si está disponible uno de los nombres definidos por el usuario, aparece en la pantalla en lugar de <b>Tipo personalizado &lt;x&gt;</b> . Si dos o más tipos personalizados comparten el mismo nombre, éste sólo aparece una vez en la lista <b>Tipo de papel</b> .	Papel normal* Cartulina Transparencia Glossy Etiquetas Etiquetas de vinilo Alta calidad Cabecera Preimpreso Papel de color Tipo personalizado <x>	Utilice este elemento de menú para: <ol style="list-style-type: none"> <li>Optimizar la calidad de impresión para el papel especificado.</li> <li>Seleccionar los orígenes del papel mediante la aplicación de software seleccionando el tipo y el tamaño.</li> </ol> Enlazar automáticamente los orígenes del papel. La impresora enlaza automáticamente los orígenes que contengan el mismo tipo y tamaño de papel si <b>Tamaño del papel</b> y <b>Tipo de papel</b> se han configurado con los valores

			correctos.
<b>Tamaño/tipo alim mult</b>	Identifica el tamaño del papel instalado en el alimentador multiuso.	A4* (diferente de Estados Unidos) A5 JIS B5 Carta* (Estados Unidos) Legal Ejecutivo Folio Media carta Universal Sobre 7 3/4 Sobre 9 Sobre 10 Sobre DL Sobre C5 Otro sobre	El alimentador multiuso sólo aparece en el panel del operador si <b>Configurar multiuso</b> está definido en <b>Cassette</b> .
<b>Tamaño/tipo alim mult</b>	Identifica el tipo del papel instalado en el alimentador multiuso.  <b>NOTA:</b> si está disponible uno de los nombres definidos por el usuario, aparece en la pantalla en lugar de <b>Tipo personalizado &lt;x&gt;</b> . Si dos o más tipos personalizados comparten el mismo nombre, éste sólo aparece una vez en la lista de valores <b>Tipo de papel</b> .	Papel normal* Cartulina Transparencia Etiquetas Etiquetas de vinilo Alta calidad Sobre Cabecera Preimpreso Papel de color Tipo personalizado <x>	El alimentador multiuso sólo aparece en el panel del operador si <b>Configurar multiuso</b> está definido en <b>Cassette</b> .
<b>Tamaño/tipo alim sobres</b>	Identifica el tamaño de sobre que se está cargando.	Sobre 7 3/4 Sobre 9 Sobre 10* (Estados Unidos) Sobre DL* (diferente de Estados Unidos) Sobre C5 Otro sobre	
<b>Tamaño/tipo alim sobres</b>	Identifica el tipo de sobre que se está cargando.	Sobre* Tipo personalizado <x>	
<b>Tamaño/tipo pap manual</b>	Identifica el tamaño de papel que se está cargando manualmente.	A4* (diferente de Estados Unidos) A5 JIS B5 Carta* (Estados Unidos) Legal Ejecutivo Folio Media carta Universal	
<b>Tamaño/tipo pap manual</b>	Identifica el tipo de papel que se está cargando manualmente.	Papel normal* Cartulina Transparencia Etiquetas Etiquetas de vinilo Alta calidad Cabecera Preimpreso Papel de color Tipo personalizado <x>	
<b>Tamaño/tipo sobre manual</b>	Identifica el tamaño de sobre que se va a cargar manualmente.	Sobre 7 3/4 Sobre 9 Sobre 10* (Estados Unidos) Sobre DL* (diferente de Estados Unidos) Sobre C5 Otro sobre	
<b>Tamaño/tipo sobre manual</b>	Identifica el tipo de sobre que se va a cargar manualmente.	Sobre* Tipo personalizado <x>	

## Configurar multiuso

Esta selección de menú se utiliza para configurar el alimentador multiuso como otra bandeja de papel o alimentador manual. Si enlaza el alimentador multiuso con otra bandeja, la impresora podrá cargar papel de dicho alimentador antes de cargarlo de otra bandeja.

Selección de menú:	Finalidad:	Valores:
Configurar multiuso	Determina cuándo selecciona la impresora el papel cargado en el alimentador multiuso.	Cassette* Manual Primero

## Sustituir tamaño

Esta selección de menú se utiliza para determinar si la impresora puede sustituir otro tamaño de papel si el tamaño solicitado no está instalado actualmente en ninguno de los orígenes de entrada de la impresora. Por ejemplo, si **Sustituir tamaño** está definido en **Carta/A4** y sólo se ha cargado papel de tamaño Carta en la impresora, cuando se reciba una solicitud de impresión en papel de tamaño A4, la impresora sustituirá Carta por A4 e imprimirá el trabajo en lugar de mostrar una solicitud de cambio de papel.

Selección de menú:	Finalidad:	Valores:	
Sustituir tamaño	Sustituye el tamaño de papel especificado si el tamaño solicitado no está cargado.	Desactivado Media carta/A5 Carta/A4 Todos en lista*	<ul style="list-style-type: none"> <li>1 El valor <b>Desactivado</b> indica que no se permite la sustitución de tamaño.</li> <li>1 El valor <b>Todos en lista</b> indica que se permiten todas las sustituciones disponibles.</li> </ul>

## Textura del papel

Esta selección de menú se utiliza para definir la textura de cada uno de los tipos de material definidos. De esta forma, la impresora puede mejorar la calidad de impresión del material especificado.

Selección de menú:	Finalidad:	Valores:	
Textura normal	Identifica la textura del material cargado en un origen de entrada específico.	Suave Normal* Áspero	
Textura transparencia			
Textura etiquetas			
Textura etiquetas vinilo			
Textura sobres			
Textura cabecera			
Textura preimpreso			
Textura color			
Textura alta calidad			
Textura cartulina	Identifica la textura de la cartulina cargada en un origen de entrada específico.	Suave Normal* Áspero	Se muestra si la cartulina no está admitida en el origen de entrada especificado.
Textura person. <x>	Identifica la textura del material personalizado cargado en un origen de entrada específico.	Suave Normal* Áspero	Se muestra si el tipo personalizado está admitido en el origen de entrada especificado.

## Peso del papel

Esta selección de menú se utiliza para definir el peso del papel de todos los tipos de material definidos. De esta forma, la impresora puede mejorar la calidad de impresión según el peso del material.

Selección de menú:	Finalidad:	Valores:	
Peso normal	Identifica el peso relativo del papel cargado en un origen específico y garantiza que el tóner se adhiere correctamente a la página impresa.	Ligero Normal* Pesado	
Peso transparencia			
Peso etiquetas			
Peso etiquetas vinilo			
Peso alta calidad			
Peso sobre			
Peso cabecera			
Peso preimpreso			
Peso color			
Peso cartulina	Identifica el peso relativo de la cartulina cargada en un origen específico.	Ligero Normal* Pesado	Se muestra si la cartulina está admitida en el origen de entrada especificado.
Peso personalizado <x>	Identifica el peso relativo del papel personalizado cargado en un origen específico.	Ligero Normal* Pesado	Se muestra si el tipo personalizado está admitido en el origen de entrada especificado.

## Cargar papel

Esta selección de menú se utiliza para definir la orientación de carga de cada tipo de papel. Esto permite cargar un origen de entrada con material preimpreso para, a continuación, notificar a la impresora de que se ha cargado material para la impresión dúplex. A continuación, podrá utilizar el software de la aplicación para indicar si se va a usar la impresión simplex. Si se selecciona la impresión simplex, la impresora inserta automáticamente páginas en blanco para que dicho trabajo se imprima correctamente.



 **NOTA:** Cargar papel sólo está disponible si hay instalada una unidad dúplex.

Selección de menú:	Finalidad:	Valores:	
Cargar etiquetas	Maneja correctamente el papel preimpreso tanto si se trata de trabajos dúplex como de trabajos a una sola cara.	Dúplex Desactivado*	
Carga etiquetas vinilo			
Cargar alta calidad			
Cargar cabecera			
Cargar preimpreso			
Cargar papel color			
Cargar cartulina	Maneja correctamente la cartulina preimpresa tanto si se trata de trabajos dúplex como de trabajos a una sola cara.	Dúplex Desactivado*	Se muestra si la cartulina está admitida en el origen de entrada especificado.
Cargar personaliz. <x>	Maneja correctamente el papel preimpreso personalizado tanto si se trata de trabajos dúplex como de trabajos a una sola cara.	Dúplex Desactivado*	Se muestra si el tipo personalizado está admitido en el origen de entrada especificado.

## Tipos personalizados

Esta selección de menú se utiliza para definir un nombre para cada tipo de papel personalizado. Los nombres se pueden asignar desde el panel del operador.

Selección de menú:	Finalidad:	Valores:	
Tipo personalizado N	Especifica el tipo de papel asociado a cada <b>tipo personalizado</b> disponible en el menú <b>Tipo de papel</b> .	Papel* Cartulina Transparencia Etiquetas Etiquetas de vinilo Sobre	Para asignar un nombre definido por el usuario, se debe admitir el tipo de material personalizado en el origen de entrada que designe.  Una vez que el nombre está asignado, aparece dicho nombre (se trunca a los 16 caracteres) en lugar de <b>Tipo personalizado x</b> .

## Configuración universal

Esta selección de menú se utiliza para especificar la altura y anchura del tamaño de papel **Universal**. Al especificar dicha altura y anchura, la impresora utilizará el valor **Universal** de la misma forma que otros tamaños de papel, incluido el soporte de dúplex y n en una.

Selección de menú:	Finalidad:	Valores:	
Unidades de medida	Determina la unidad de medida utilizada para introducir la altura y anchura Universal.	Pulgadas Milímetros	<b>Pulgadas</b> es el valor predeterminado para EE.UU.; <b>Milímetros</b> es el valor predeterminado internacional.
Anchura vertical	Define la anchura vertical del material Universal.  <b>NOTA:</b> si el valor definido excede la anchura máxima, la impresora utilizará el valor máximo permitido en pulgadas o milímetros.	De 3 a 14,17 pulgadas en incrementos de 0,01 pulgadas  (De 76 a 360 mm en incrementos de 1 mm)	Muestra las pulgadas o milímetros del valor <b>Unidades de medida: 8,5 pulgadas</b> es el valor predeterminado para EE.UU. y <b>216 mm</b> es el valor predeterminado internacional.
Altura vertical	Define la altura vertical del material Universal.  <b>NOTA:</b> si el valor definido excede la altura máxima, la impresora utilizará el valor máximo permitido en pulgadas o milímetros.	De 3 a 14,17 pulgadas en incrementos de 0,01 pulgadas  (De 76 a 360 mm en incrementos de 1 mm)	Muestra las pulgadas o milímetros del valor <b>Unidades de medida: 14 pulgadas</b> es el valor predeterminado para EE.UU. y <b>365 mm</b> es el valor predeterminado internacional.
Dirección alimentación	Especifica la dirección de alimentación del tamaño de papel <b>Universal</b> .	Borde corto* Borde largo	<b>Borde largo</b> sólo aparece si el borde más largo es más corto que la <b>anchura física máxima</b> de la impresora.

## Instalación de salida

Esta selección de menú se utiliza para especificar la bandeja de salida en la que desea que salga el material impreso.

 **NOTA:** **Instalación de salida** sólo aparece cuando se ha instalado al menos una bandeja de salida opcional.

Selección de menú:	Finalidad:	Valores:	
Bandeja de salida	Especifica la bandeja de salida predeterminada para el material impreso.	Salida estándar* Salida <x>	<ul style="list-style-type: none"> <li>1 Si hay disponible un nombre definido por el usuario, éste se muestra en lugar de <b>Salida &lt;x&gt;</b>.</li> <li>1 El nombre se trunca a los 14 caracteres.</li> <li>1 Si dos o más bandejas comparten el nombre, éste sólo aparece una vez en la lista de valores</li> </ul>

			Bandeja de salida.
Configurar bandejas	Determina qué bandeja o bandejas de salida utiliza la impresora para un trabajo concreto.	Buzón	Envía trabajos de impresión a la bandeja de salida designada para ese usuario.
		Enlazar*	Enlaza dos o más bandejas como una sola bandeja de salida grande. Cuando una bandeja de salida enlazada está llena, la impresora empieza a llenar la siguiente bandeja de salida enlazada y continúa con cada bandeja de salida enlazada adicional.
		Exceso envíos	Envía trabajos de impresión a la bandeja de salida designada para ese usuario hasta que esté llena y, a continuación, envía trabajos a la bandeja de envíos designada.
		Enlace opcional	Enlaza todas las bandejas de salida opcionales como una sola bandeja de salida grande, mientras deja que la bandeja de salida estándar se seleccione individualmente.
		Asignar tipo	Envía cada trabajo a la bandeja de salida especificada para ese tipo de papel.
Asignar tipo/salida	Envía los trabajos de impresión a una bandeja de salida concreta según el tipo de papel solicitado.  <b>NOTA:</b> si hay disponible un nombre definido por el usuario, éste se muestra en lugar de <b>Salida personaliz. &lt;x&gt;</b> . El nombre se trunca a los 14 caracteres. Si dos o más bandejas comparten el nombre, éste sólo aparece una vez en la lista de valores <b>Asignar tipo/salida</b> .	Salida papel normal	Desactivado*
		Salida cartulina	<b>Salida estándar</b>
		Salida transparencia	Salida 1
		Salida etiquetas	Salida 2
		Salida etiquetas vinilo	Salida 3
		Salida alta calidad	<b>NOTA:</b> sólo aparecen las bandejas de salida instaladas. El valor predeterminado es <b>Salida estándar</b> si <b>Configurar bandejas</b> está definido en <b>Asignar tipo</b> .
		Salida sobres	
		Salida cabecera	
		Salida preimpreso	
		Salida papel color	
Salida personaliz. <x> (<x> representa un número de 1 a 3)			
Salida desbordada	Envía los trabajos de impresión a una bandeja de salida concreta según el tipo de papel solicitado.	Salida estándar* Salida 1 Salida 2 Salida 3	<b>NOTA:</b> sólo aparecen las bandejas de salida instaladas. Si varias bandejas de salida tienen asignado el mismo nombre, éste sólo aparece una vez en la lista de valores <b>Bandeja de salida</b> .

## Informes

### Pág valores de menú

Con esta selección de menú se imprime una página de valores de menú.

Selección de menú:	Finalidad:	Valores:
Pág valores de menú	Imprime información relativa a los valores predeterminados de la impresora y verifica que las opciones de la impresora se han instalado correctamente.	Después de seleccionar este elemento, la página se imprimirá y la impresora volverá al estado <b>Lista</b> .

### Estadísticas dispositivo

Esta selección de menú muestra las estadísticas de la impresora.

Selección de menú:	Finalidad:	Valores:
Estadísticas dispositivo	Imprime información relacionada con las estadísticas de la impresora.	Después de seleccionar este elemento, la página se imprimirá y la impresora volverá al estado <b>Lista</b> .

### Pág configurac. red

Con esta selección de menú se imprime una página de configuración de la red.

Selección de menú:	Finalidad:	Valores:
Pág configurac. red  Aparecerá <b>Pág configurac. red &lt;x&gt;</b> si hay más opciones de red instaladas.	Imprime información relacionada con los valores de red y verifica la conexión de la red.  <b>NOTA:</b> esta página también proporciona información que	Después de seleccionar este elemento, la página se imprimirá y la impresora volverá al estado <b>Lista</b> .

facilita la configuración de la impresión en red.

## Página de configuración de Netware

Con esta selección de menú se imprime información relacionada con el servidor de impresión interno.

Selección de menú:	Finalidad:	Valores:
Página de configuración de Netware	Imprime información relacionada con el servidor de impresión interno y los valores de red definidos en el elemento de menú <b>Pág configurac. red &lt;x&gt;</b> del <b>menú Red</b> .	Después de seleccionar este elemento, la página se imprimirá y la impresora volverá al estado Lista.

## Imprimir fuentes

Con esta selección de menú se imprime una lista de las fuentes almacenadas en la impresora.

Selección de menú:	Finalidad:	Valores:	
Imprimir fuentes	Imprime una muestra de todas las fuentes disponibles para el lenguaje de impresora seleccionado.	Fuentes PCL	Imprime una muestra de todas las fuentes de impresora disponibles para la emulación PCL.
		Fuentes PS	Imprime una muestra de todas las fuentes de impresora disponibles para la emulación PostScript.

## Valores

### Menú Configuración

Utilice esta selección de menú para configurar distintas características de la impresora.

Selección de menú:	Finalidad:	Valores:	
Idioma	Determina el idioma del texto en la pantalla del panel del operador.	English Français Deutsch Italiano Español Dansk Norsk Nederlands Svenska Português Suomi Ruso Polski Húngaro Turco Checo Chino simplificado Chino tradicional Coreano Japonés	<b>NOTA:</b> puede que no estén disponibles todos los valores.
Ahorro de energía	Especifica el período de tiempo (en minutos) que espera la impresora después de imprimir un trabajo antes de pasar a un estado de ahorro de energía.	Desactivado	Este valor no aparecerá a menos que <b>Ahorro de energía</b> se configure en <b>Desactivado</b> .
		1...240	<p>Especifica el período de tiempo que transcurre después del trabajo de impresión hasta que la impresora pasa al modo <b>Ahorro de energía</b>. (Puede que la impresora no admita todos los valores.)</p> <p>El valor predeterminado de fábrica <b>Ahorro de energía</b> depende del modelo de la impresora. Imprima la página de valores de menús para determinar el valor de <b>Ahorro de energía</b> actual. Aunque la impresora esté en el modo <b>Ahorro de energía</b>, aún estará lista para recibir trabajos de impresión.</p> <p>Seleccione <b>1</b> para activar el modo <b>Ahorro de energía</b> de la impresora un minuto después de que termine un trabajo de impresión. De esta forma, se utiliza menos energía pero la impresora necesita más tiempo de calentamiento. Seleccione <b>1</b> si la impresora comparte el circuito eléctrico con la iluminación de la habitación y nota que las luces parpadean.</p> <p>Seleccione un valor alto si se utiliza la impresora constantemente. En la mayoría de los casos, este valor mantiene la impresora lista para imprimir con el mínimo tiempo de calentamiento. Seleccione un valor entre <b>1</b> y <b>240</b> minutos si desea un equilibrio entre el consumo de energía y un menor tiempo de calentamiento.</p>

Alarmas	Controla si la alarma de la impresora debe sonar cuando ésta necesita la intervención del operador.	Control de alarma: Apagado Simple* Continuo	Desactivado: la impresora no emite ningún sonido de alarma.  Sencillo*: la impresora emite tres pitidos rápidos.  Continuo: la impresora repite tres pitidos cada 10 segundos.
		Alarma de tóner: Desactivado* Simple Continuo	
Tiempos de espera	Especifica el período de tiempo (en segundos) que la impresora espera para volver a la pantalla de inicio, recibir un mensaje de fin de trabajo o recibir bytes adicionales de datos desde el ordenador.  <b>NOTA:</b> Tiempo espera sólo está disponible cuando utiliza la emulación PostScript. Este valor de menú no afecta a los trabajos de impresión en emulación PCL.	Espera de pantalla: 15-300 (30*)	Desactivado: desactiva la espera de pantalla.  15-300: especifica el período de tiempo que la impresora espera para volver a la pantalla de inicio.  30* es el valor predeterminado.
		Espera de impresión: Desactivado 1-255 (90*)	Desactivado: desactiva la espera de impresión.  1-255: especifica el período de tiempo que la impresora espera un mensaje de fin de trabajo antes de cancelar el resto del trabajo de impresión.  Cuando transcurre el período establecido en el temporizador, cualquier página con formato parcial que esté aún en la impresora se imprimirá y se examinarán otros puertos de entrada para ver si hay datos.  90* es el valor predeterminado.
		Tiempo espera: Desactivado 15...65535 (40*)	Desactivado: desactiva el tiempo de espera.  15...65535: especifica el período de tiempo que la impresora espera datos adicionales antes de cancelar el trabajo.  40* es el valor predeterminado.
		Espera trabajo de red: 1-255 (90*)	1-255: especifica el período de tiempo que la impresora espera un trabajo de red antes de cancelar el trabajo.
Recuperación impresión	Especifica si la impresora continúa después de determinados estados que la dejan fuera de línea, si vuelve a imprimir las páginas atascadas o si espera hasta que se procese la página completa y esté lista para imprimirse.	Continuar auto: Desactivado* 5-255	Permite a la impresora continuar automáticamente después de determinados estados que la dejan fuera de línea si no se resuelve dentro del período de tiempo especificado.  5-255: especifica el período de tiempo (en segundos) que la impresora espera.
		Recuperación atasco: Activado Apagado Automático*	Especifica si la impresora vuelve a imprimir las páginas atascadas.  Activado: la impresora vuelve a imprimir las páginas atascadas.  Desactivado: la impresora no vuelve a imprimir las páginas atascadas.  Automático*: la impresora vuelve a imprimir una página atascada salvo que la memoria requerida para guardar la página sea necesaria para otras tareas de impresión.
		Protección de página: Desactivado* Activado	Imprime correctamente una página que podría generar errores de <b>Página compleja</b> .  Desactivado*: imprime una página parcial de datos si la memoria no es suficiente para procesar la página completa.  Activado: garantiza que se procese una página completa antes de imprimirla.  <b>NOTA:</b> si después de seleccionar <b>Activado</b> , aún no puede imprimir la página, puede que también deba reducir el tamaño y el número de fuentes de la página o aumentar la cantidad de memoria instalada en la impresora.  <b>NOTA:</b> para la mayoría de los trabajos, no es necesario seleccionar <b>Activado</b> . Cuando se selecciona <b>Activado</b> , la impresión puede ser más lenta.
Lenguaje de impresora	Especifica el lenguaje predeterminado de la impresora que se utiliza para transferir datos del ordenador a la impresora.  <b>NOTA:</b> la definición del lenguaje de impresora como predeterminado no evita que una aplicación de software envíe trabajos de impresión que utilicen otro lenguaje.	Emulación PCL*	Utiliza un intérprete PCL para las comunicaciones de host entrantes.
		Emulación PS	Utiliza un intérprete PS para las comunicaciones de host entrantes.
Área de impresión	Modifica el área imprimible lógica y física.	Normal* Ajustar a la página Página completa	<b>NOTA:</b> el valor <b>Página completa</b> sólo afecta a las páginas imprimidas mediante un intérprete PCL 5. Este valor no tiene efecto en las páginas imprimidas con intérpretes PCL XL o PostScript. Si intenta imprimir datos en el área no imprimible definida por <b>Área de impresión normal</b> , la impresora recortará la imagen en el límite definido por el área imprimible que se ha definido como <b>normal</b> .
Guardar recursos	Especifica lo que hace la impresora con los recursos cargados, como fuentes y macros almacenadas en la memoria RAM, si la impresora recibe un trabajo que necesite más memoria de la disponible.	Desactivado*	La impresora mantiene los recursos cargados sólo hasta que se necesita memoria. A continuación, elimina los recursos asociados al lenguaje de impresora inactivo.
		Activado	La impresora mantiene todos los recursos cargados para todos los lenguajes de impresora durante los cambios de lenguaje y el restablecimiento de la impresora. Si la impresora se queda sin memoria, aparece el mensaje <b>38 Memoria llena</b> .

Predet. fábrica	Restaura los valores predeterminados de fábrica de la impresora.	Restaurar ahora	<ul style="list-style-type: none"> <li>1 Todos los elementos de menú vuelven a los valores predeterminados de fábrica excepto: <ul style="list-style-type: none"> <li>o Idioma.</li> <li>o Todos los valores del menú Paralelo, menú Serie, menú Red y menú USB.</li> </ul> </li> <li>1 Todos los recursos cargados (las fuentes, las macros y los juegos de símbolos) en la memoria (RAM) de la impresora desaparecen. (No afecta a los recursos en la memoria flash o en el disco duro.)</li> </ul>
		No restaurar*	Se mantienen los valores definidos por el usuario.

## Menú Acabado

Utilice esta selección de menú para definir la salida impresa de la impresora.

Selección de menú:	Finalidad:	Valores:	
Dúplex	Define dúplex como valor predeterminado para todos los trabajos de impresión.  <b>NOTA:</b> debe tener una unidad dúplex opcional instalada.  <b>NOTA:</b> seleccione <b>Dúplex</b> desde el controlador de la impresora para que se aplique sólo a trabajos concretos.	Desactivado*	Imprime en una cara del papel.
		Activado	Imprime en ambas caras del papel.
Encuadernado dúplex	Define la encuadernación de las páginas en dúplex y la forma en que está orientada la impresión de las caras posteriores (pares) con respecto a la impresión de las caras frontales (impares).  <b>NOTA:</b> debe tener una unidad dúplex opcional instalada.	Borde largo*	Se asume que la encuadernación se realiza en el borde largo de la página (borde izquierdo para la orientación vertical y borde superior para la orientación horizontal).
		Borde corto	Se asume que la encuadernación se realiza en el borde corto de la página (borde superior para la orientación vertical y borde izquierdo para la orientación horizontal).
Copias	Define el número de copias que desea como valor predeterminado de la impresora.  <b>NOTA:</b> defina el número de copias necesario para un trabajo concreto desde el controlador de la impresora.	1...999 (1*)	Los valores seleccionados desde el controlador de la impresora siempre anulan los valores seleccionados desde el panel del operador.
Páginas en blanco	Especifica si se incluyen páginas en blanco generadas por la aplicación en la salida impresa.	No imprimir*	No imprime páginas en blanco generadas por la aplicación como parte del trabajo.
		Imprimir	Imprime páginas en blanco generadas por la aplicación como parte del trabajo.
Clasificación	Mantiene las páginas de un trabajo de impresión apiladas en orden al imprimir varias copias del trabajo.	Desactivado*	Imprime cada página de un trabajo el número de veces especificado en el elemento de menú <b>Copias</b> . Por ejemplo, si define <b>Copias</b> en 2 y se envían a imprimir tres páginas, la impresora imprime página 1, página 1, página 2, página 2, página 3, página 3.
		Activado	Imprime todo el trabajo el número de veces especificado en el elemento de menú <b>Copias</b> . Por ejemplo, si define <b>Copias</b> en 2 y se envían a imprimir tres páginas, la impresora imprime página 1, página 2, página 3, página 1, página 2, página 3.
Hojas separación	Inserta hojas de separación en blanco entre los trabajos, entre varias copias de un trabajo o entre cada página de un trabajo.	Ninguna*	No inserta hojas de separación.
		Entre copias	Inserta una hoja en blanco entre cada copia del trabajo. Si está desactivada la opción <b>Clasificación</b> , se inserta una página en blanco entre cada grupo de páginas impresas (todas las páginas 1, todas las páginas 2, etc.). Si <b>Clasificación</b> está activada, se inserta entre cada copia clasificada del trabajo de impresión.
		Entre trabajos	Inserta una hoja en blanco entre los trabajos.
		Entre páginas	Inserta una hoja en blanco entre cada página del trabajo. Esta opción resulta útil si está imprimiendo transparencias o desea insertar páginas en blanco en un documento para notas.
Origen separador	Especifica el origen del papel donde están las hojas de separación.	Bandeja <x> (Bandeja 1*)	Selecciona las hojas de separación de la bandeja especificada.
		Alimentador multiuso	Selecciona las hojas de separación del alimentador multiuso. <b>NOTA:</b> debe definir también <b>Configurar multiuso</b> en <b>Cassette</b> .
		Alimentador de sobres	Selecciona las hojas de separación del alimentador de sobres. <b>NOTA:</b> sólo aparece cuando está instalado el alimentador de sobres.
Impresión multipágina	Imprime imágenes de varias páginas en una cara de la hoja de papel. También se denomina N en una o Ahorro de papel.	Desactivado*	Imprime 1 imagen de página por cara.
		2 en una	Imprime 2 imágenes de página por cara.
		3 en una	Imprime 3 imágenes de página por cara.
		4 en una	Imprime 4 imágenes de página por cara.
		6 en una	Imprime 6 imágenes de página por cara.
		9 en una	Imprime 9 imágenes de página por cara.
12 en una	Imprime 12 imágenes de página por cara.		

		16 en una	Imprime 16 imágenes de página por cara.												
Orden multipágina	Determina la posición de las imágenes de varias páginas al utilizar Impresión multipágina.	Horizontal*													
		Vertical													
	La colocación depende del número de imágenes y de si éstas tienen la orientación horizontal o vertical.	Horizontal inverso													
		Vertical inverso													
Por ejemplo, si selecciona la impresión multipágina 4 en una y la orientación vertical, los resultados variarán dependiendo del valor Orden multipágina que haya seleccionado:															
<table border="1" style="width: 100%; text-align: center;"> <thead> <tr> <th>Horizontal Order</th> <th>Reverse Horizontal Order</th> <th>Vertical Order</th> <th>Reverse Vertical Order</th> </tr> </thead> <tbody> <tr> <td>1 2</td> <td>2 1</td> <td>1 3</td> <td>3 1</td> </tr> <tr> <td>3 4</td> <td>4 3</td> <td>2 4</td> <td>4 2</td> </tr> </tbody> </table>				Horizontal Order	Reverse Horizontal Order	Vertical Order	Reverse Vertical Order	1 2	2 1	1 3	3 1	3 4	4 3	2 4	4 2
Horizontal Order	Reverse Horizontal Order	Vertical Order	Reverse Vertical Order												
1 2	2 1	1 3	3 1												
3 4	4 3	2 4	4 2												
Vista multipágina	Determina la orientación de una hoja de varias páginas.	Automático*	Permite a la impresora elegir entre orientación vertical u horizontal.												
		Borde largo	Define el borde largo del papel en la parte superior de la página (horizontal).												
		Borde corto	Define el borde corto del papel en la parte superior de la página (vertical).												
Margen multipágina	Imprime un borde alrededor de cada imagen de página cuando utilice Impresión multipágina.	Ninguno*	No imprime ningún borde alrededor de cada imagen de página.												
		Sólido	Imprime un borde de línea sólida alrededor de cada imagen de página.												

## Menú Calidad





Utilice esta selección de menú para cambiar los valores que afectan a la calidad de impresión y ahorrar tóner.

Selección de menú:	Finalidad:	Valores:	
Resolución impresión	Selecciona la resolución de la salida impresa.	600 ppp* Calidad de imagen 1200 1200 ppp Calidad de imagen 2400	
Intensidad del tóner	Aclara u oscurece documentos impresos y ahorra tóner.	1 – 10	8* es el valor predeterminado.  Seleccione un número más bajo para aclarar los documentos impresos o ahorrar tóner.
Brillo	Ajusta el valor de gris de los objetos impresos.	-6 – +6	0* es el valor predeterminado.
Contraste	Ajusta el contraste de los objetos impresos.	0 – 5	0* es el valor predeterminado.

## Menú Utilidades

Utilice esta selección de menú para cambiar los valores de la impresora, eliminar trabajos, configurar el hardware de la impresora y solucionar problemas de la impresora.

Selección de menú:	Finalidad:	Valores:	
Predet. fábrica	Restaura los valores predeterminados de fábrica de la impresora.	No restaurar*	Se mantienen los valores definidos por el usuario.
		Restaurar ahora	Todos los elementos de menú vuelven a los valores predeterminados de fábrica excepto: <ul style="list-style-type: none"> <li>1 Idioma.</li> <li>1 Todos los valores del menú Paralelo, menú Serie, menú Red y menú USB.</li> <li>1 Los recursos en la memoria flash o en el disco duro.</li> </ul> <b>NOTA:</b> todos los recursos cargados (las fuentes, las macros y los juegos de símbolos) en la memoria (RAM) de la impresora desaparecen.
Eliminar trab retenidos	Elimina los trabajos confidenciales y retenidos del disco duro de la impresora.	Confidencial Retenido No restaurado Todo	Al seleccionar un valor de menú sólo se ven afectados los trabajos residentes en la impresora. Los marcadores y otros tipos de trabajos retenidos no se verán afectados.
Estadísticas seguimiento	Imprime una lista de las estadísticas de trabajo almacenadas en el disco duro o borra todas las	Imprimir	Imprime todas las estadísticas disponibles para los trabajos de impresión más recientes.

trabajos	estadísticas del disco.	Borrar	Elimina las estadísticas de trabajos acumuladas del disco duro.
Rastreo hexadecimal	Ayuda a aislar el origen de un problema de trabajo de impresión.	Activar	<p>Si <b>Rastreo hexadecimal</b> está activo, todos los datos enviados a la impresora se imprimen en formato hexadecimal y de caracteres. No se ejecutan los códigos de control.</p> <p><b>NOTA:</b> para salir de <b>Rastreo hexadecimal</b>, apague o restablezca la impresora:</p> <ol style="list-style-type: none"> <li>1. Pulse el botón <b>Cancelar</b> .</li> <li>2. Pulse el botón de flecha <b>Abajo</b>  hasta que aparezca  junto a <b>Restablecer impresora y</b>, a continuación, pulse el botón <b>Seleccionar</b> .</li> </ol>
Cálculo de cobertura	Proporciona una estimación del porcentaje de cobertura de tóner negro en una página. La estimación se imprime en una página de separación.	Desactivado*	No se imprime el porcentaje de cobertura.
		Activado	Imprime el porcentaje estimado de cobertura del tóner en la página.

## Menú PostScript

Utilice esta selección de menú para modificar aquellos valores de la impresora que afectan a los trabajos que utilizan el lenguaje de la impresora PostScript.

Selección de menú:	Finalidad:	Valores:	
Imprimir error PS	Imprime una página que define el error de emulación PostScript cuando se produzca.	Desactivado*	Desecha el trabajo de impresión sin imprimir un mensaje de error.
		Activado	Imprime un mensaje de error antes de desechar el trabajo.

## Menú Emulación PCL

Utilice esta selección de menú para modificar aquellos valores de la impresora que sólo afectan a los trabajos impresos utilizando el lenguaje de impresora de emulación PCL.

Selección de menú:	Finalidad:	Valores:	
Origen de fuente	Determina el conjunto de fuentes que se muestran en el elemento de menú Fuente.	Residente*	Muestra todas las fuentes residentes en la memoria RAM de la impresora <b>predeterminadas de fábrica</b> .
		Disco	Muestra todas las fuentes que se cargan en la memoria RAM de la impresora.
		Flash	Muestra todas las fuentes almacenadas en la memoria flash.
		Carga	Muestra todas las fuentes almacenadas en el disco duro de la impresora.
		Todas	Muestra todas las fuentes disponibles para la impresora desde todos los orígenes.
Fuente	Identifica una fuente específica del origen de fuente especificado.	R0 Courier*	Se muestra el nombre y la identificación de la fuente para todas las fuentes del origen de fuente seleccionado. La abreviatura del origen de la fuente es R para residentes, F para flash, K para disco y D para carga.
Juego de símbolos	Determina el juego de símbolos de un nombre de fuente especificado.	10U PC-8* (Estados Unidos)  (valores predeterminados de fábrica específicos del país/región)	Un juego de símbolos es un conjunto de caracteres alfabéticos y numéricos, signos de puntuación y símbolos especiales utilizados al imprimir con una fuente seleccionada. Los juegos de símbolos admiten los diferentes requisitos de idiomas o aplicaciones concretas, como los símbolos matemáticos para texto científico. Sólo aparecen los juegos de símbolos admitidos para el nombre de fuente seleccionado.
		12U PC-850* (diferente de Estados Unidos)  (valores predeterminados de fábrica específicos del país/región)	
Valores de emulación	Cambia el tamaño de los puntos para fuentes tipográficas escalables.	<b>Tamaño en puntos:</b> 1–1008 (12*)	Tamaño en puntos se refiere a la altura de los caracteres de la fuente. Un punto es igual a 1/72 pulgadas aproximadamente. Los tamaños que puede seleccionar oscilan entre 1 y 1008 en incrementos de 0,25 puntos.  <b>NOTA:</b> el valor <b>Tamaño en puntos</b> sólo aparece para las fuentes tipográficas.
	Especifica el paso para fuentes de monoespaciado escalable.	<b>Paso:</b> 0,08–100 (10*)	El <b>paso</b> se refiere al número de caracteres de espacio fijo en una pulgada horizontal de fuente. Los pasos que puede seleccionar oscilan entre 0,08 y 100 caracteres por pulgada (cpp) en incrementos de 0,01 cpp. En el caso de fuentes de monoespaciado no escalable, el paso aparece en la pantalla,

			pero no se puede modificar. <b>NOTA: Paso sólo aparece para fuentes de monoespaciado o fijas.</b>
	Determina la orientación del texto y gráficos en la página.	<b>Orientación:</b> Vertical* Horizontal	<b>Vertical</b> imprime el texto y los gráficos paralelos al borde corto del papel. <b>Horizontal</b> imprime el texto y los gráficos paralelos al borde largo del papel.
	Determina el número de líneas que se imprimen en cada página.	<b>Líneas por página:</b> 1-255 60* (Estados Unidos) 64* (diferente de Estados Unidos)	La impresora define la cantidad de espacio entre cada línea (espaciado de línea vertical) según los elementos de menú <b>Líneas por página</b> , <b>Tamaño del papel</b> y <b>Orientación</b> . Seleccione los valores de <b>Tamaño del papel</b> y <b>Orientación</b> correctos antes de cambiar <b>Líneas por página</b> .
	Define la anchura de la página lógica para el papel de tamaño A4.	<b>Ancho A4:</b> 198 mm* 203 mm	<b>NOTA:</b> el valor <b>203 mm</b> permite que la página lógica tenga la anchura suficiente para imprimir 80 caracteres de paso 10.
	Especifica si la impresora introduce automáticamente un retorno de carro después de un comando de control de avance de línea.	<b>CR auto tras LF:</b> Desactivado* Activado	<b>Desactivado:</b> la impresora no introduce un retorno de carro después de un comando de control de avance de línea. <b>Activado:</b> la impresora introduce un retorno de carro después de un comando de control de avance de línea.
	Especifica si la impresora introduce automáticamente un avance de línea después de un comando de control de retorno de carro.	<b>LF auto tras CR:</b> Desactivado* Activado	<b>Desactivado:</b> la impresora no introduce un avance de línea después de un comando de control de retorno de carro. <b>Activado:</b> la impresora introduce un avance de línea después de un comando de control de retorno de carro.
Renumerar bandeja	Configura la impresora para que funcione con controladores de impresora o aplicaciones que utilicen distintas asignaciones de orígenes para las bandejas de papel.	<b>Asignar alim multiuso:</b> Desactivado* Ninguno 0-199	<b>Desactivado:</b> la impresora utiliza las asignaciones de origen de papel predeterminadas de fábrica. <b>Ninguno:</b> el origen del papel ignora el comando de <b>selección de alimentación del papel</b> . <b>0-199:</b> seleccione un valor numérico para asignar un valor personalizado a un origen del papel.
		<b>Asignar bandeja [x]:</b> Desactivado* Ninguno 0-199	<b>Desactivado:</b> la impresora utiliza las asignaciones de origen de papel predeterminadas de fábrica. <b>Ninguno:</b> el origen del papel ignora el comando de <b>selección de alimentación del papel</b> . <b>0-199:</b> seleccione un valor numérico para asignar un valor personalizado a un origen del papel.
		<b>Asignar alimentador sobres:</b> Desactivado* Ninguno 0-199	<b>Desactivado:</b> la impresora utiliza las asignaciones de origen de papel predeterminadas de fábrica. <b>Ninguno:</b> el origen del papel ignora el comando de <b>selección de alimentación del papel</b> . <b>0-199:</b> seleccione un valor numérico para asignar un valor personalizado a un origen del papel.
		<b>Asignar papel manual:</b> Desactivado* Ninguno 0-199	<b>Desactivado:</b> la impresora utiliza las asignaciones de origen de papel predeterminadas de fábrica. <b>Ninguno:</b> el origen del papel ignora el comando de <b>selección de alimentación del papel</b> . <b>0-199:</b> seleccione un valor numérico para asignar un valor personalizado a un origen del papel.
		<b>Asignar sobre manual:</b> Desactivado* Ninguno 0-199	<b>Desactivado:</b> la impresora utiliza las asignaciones de origen de papel predeterminadas de fábrica. <b>Ninguno:</b> el origen del papel ignora el comando de <b>selección de alimentación del papel</b> . <b>0-199:</b> seleccione un valor numérico para asignar un valor personalizado a un origen del papel.
		Ver valores predet.	Muestra el valor predeterminado de fábrica asignado a cada origen de papel.
		Restaurar valores pred.	Seleccione <b>Sí</b> para devolver todas las asignaciones de bandeja a los valores predeterminados de fábrica.

## Seguridad

Esta selección de menú se utiliza para definir los niveles de seguridad de los distintos trabajos de impresión que necesitan un PIN.

Selección de menú:	Finalidad:	Valores:
Caducidad de trabajo	Limite el período de tiempo que un trabajo confidencial permanece en la impresora antes de eliminarse.	Desactivado* 1 hora 4 horas 24 horas



## Red/Puertos

### TCP/IP

Esta selección de menú se utiliza para ver y cambiar los valores Protocolo de control de transmisiones/Protocolo de Internet.

 **NOTA:** este menú no aparece para los modelos que no sean de red.

Selección de menú:	Finalidad:	Valores:	
TCP/IP	Define la opción de red como TCP/IP (Protocolo de control de transmisiones/Protocolo de Internet)	Activar	Activado* Desactivado
		Ver host	Sólo ver
		Dirección	Dirección IP de 4 campos
		Máscara de red	
		Gateway	
		Activar DHCP	Activado* Desactivado
		Activar RARP	
		Activar BOOTP	
		AutoIP	
		Activar FTP/TFTP	Dirección IP de 4 campos
		Servidor HTTP activo	
Dirección servid WINS			
Dirección servidor DNS			

### Red estándar y Red <x>

Utilice esta selección de menú para modificar aquellos valores que afectan a los trabajos enviados a la impresora mediante un puerto de red (**Red estándar** o **Red <x>**).

Selección de menú:	Finalidad:	Valores:	
PCL SmartSwitch	Configura la impresora para que cambie automáticamente a la emulación PCL cuando un trabajo de impresión recibido mediante el puerto de red lo necesite, independientemente del lenguaje predeterminado de la impresora.	Activado*	La impresora examina los datos de la interfaz de red y selecciona la emulación PCL si los datos indican que se trata del lenguaje de impresora necesario.
		Desactivado	La impresora no examina los datos entrantes. La impresora utiliza la emulación PostScript para procesar el trabajo si <b>PS SmartSwitch</b> está <b>activado</b> o el lenguaje de impresora predeterminado especificado en el <a href="#">menú Configuración</a> si <b>PS SmartSwitch</b> está <b>desactivado</b> .
PS SmartSwitch	Configura la impresora para que cambie automáticamente a la emulación PostScript cuando un trabajo de impresión recibido mediante el puerto de red lo necesite, independientemente del lenguaje predeterminado de la impresora.	Activado*	La impresora examina los datos de la conexión de interfaz de red y selecciona la emulación PostScript si los datos indican que se trata del lenguaje de impresora necesario.
		Desactivado	La impresora no examina los datos entrantes. La impresora utiliza la emulación PCL para procesar el trabajo si <b>PCL SmartSwitch</b> está <b>activado</b> o el lenguaje de impresora predeterminado especificado en el <a href="#">menú Configuración</a> si <b>PCL SmartSwitch</b> está <b>desactivado</b> .
Modo NPA	Especifica si la impresora realiza el procesamiento especial necesario para la comunicación bidireccional, según las convenciones definidas en el protocolo <b>Network Printing Alliance (NPA)</b> .  <b>NOTA:</b> la modificación de este elemento de menú restablece automáticamente la impresora.	Desactivado	La impresora no realiza el procesamiento NPA.
		Automático*	La impresora examina los datos para determinar el formato y procesarlos adecuadamente.
Mem intermedia red	Configura el tamaño de la memoria intermedia de entrada de red.  <b>NOTA:</b> si cambia el elemento de menú <b>Mem intermedia red</b> , la impresora se restablece automáticamente.	Automático*	La impresora calcula de forma automática el tamaño de la memoria intermedia de red (valor recomendado).
		De 3 K hasta el tamaño máximo permitido (en incrementos de 1 K)	El usuario especifica el tamaño de la memoria intermedia de red. El tamaño máximo depende de la cantidad de memoria de la impresora, el tamaño de las demás memorias intermedias de enlace y de si <b>Guardar recursos</b> se ha definido en <b>Activado</b> o <b>Desactivado</b> . Para maximizar el rango de tamaño de la memoria intermedia de red, <b>desactive</b> o <b>reduzca</b> el tamaño de las memorias intermedias USB, del puerto serie y del puerto paralelo.
PS binario Mac	Configura la impresora para procesar los trabajos de impresión PostScript binario de	Activado	La impresora procesa trabajos de impresión PostScript binario sin formato de los ordenadores que utilizan el sistema operativo

	Macintosh.	Macintosh.	<b>NOTA:</b> este valor suele provocar fallos en los trabajos de impresión de Windows.
		Desactivado	La impresora filtra los trabajos de impresión PostScript que utilizan un protocolo estándar.
		Automático*	La impresora procesa los trabajos de impresión de los ordenadores que utilizan los sistemas operativos Windows o Macintosh.

## USB estándar y USB <x>

Utilice esta selección de menú para modificar aquellos valores de la impresora que afectan al puerto USB (bus serie universal) (**USB <x>**).

Selección de menú:	Finalidad:	Valores:	
PCL SmartSwitch	Configura la impresora para que cambie automáticamente a la emulación PCL cuando un trabajo de impresión recibido mediante el puerto USB lo necesite, independientemente del lenguaje predeterminado de la impresora.	Activado*	La impresora examina los datos del puerto USB y selecciona la emulación PCL si los datos indican que se trata del lenguaje de impresora necesario.
		Desactivado	La impresora no examina los datos entrantes. La impresora utiliza la emulación PostScript para procesar el trabajo si <b>PS SmartSwitch</b> está <b>activado</b> o el lenguaje de impresora predeterminado especificado en el <a href="#">menú Configuración</a> si <b>PS SmartSwitch</b> está <b>desactivado</b> .
PS SmartSwitch	Configura la impresora para que cambie automáticamente a la emulación PostScript cuando un trabajo de impresión recibido mediante el puerto USB lo necesite, independientemente del lenguaje predeterminado de la impresora.	Activado*	La impresora examina los datos de la interfaz USB y selecciona la emulación PostScript si los datos indican que se trata del lenguaje de impresora necesario.
		Desactivado	La impresora no examina los datos entrantes. La impresora utiliza la emulación PCL para procesar el trabajo si <b>PCL SmartSwitch</b> está <b>activado</b> o el lenguaje de impresora predeterminado especificado en el <a href="#">menú Configuración</a> si <b>PCL SmartSwitch</b> está <b>desactivado</b> .
Modo NPA	Especifica si la impresora realiza el procesamiento especial necesario para la comunicación bidireccional, según las convenciones definidas en el protocolo <b>Network Printing Alliance (NPA)</b> .  <b>NOTA:</b> la modificación de este elemento de menú restablece automáticamente la impresora.	Activado	La impresora realiza el procesamiento NPA. Si los datos no están en formato NPA, se rechazan como datos incorrectos.
		Desactivado	La impresora no realiza el procesamiento NPA.
		Automático*	La impresora examina los datos para determinar el formato y procesarlos adecuadamente.
Mem intermedia USB	Configura el tamaño de la memoria intermedia de entrada de USB.  <b>NOTA:</b> si cambia el elemento de menú <b>Mem intermedia USB</b> , la impresora se restablece automáticamente.	Desactivado	El almacenamiento del trabajo en memoria intermedia está desactivado. Cualquier trabajo que ya esté almacenado en el disco se imprime antes de que se reanude el procesamiento normal de los trabajos entrantes.
		Automático*	La impresora calcula de forma automática el tamaño de la memoria intermedia USB (valor recomendado).
		De 3 K hasta el tamaño máximo permitido	El usuario especifica el tamaño de la memoria intermedia de USB. El tamaño máximo depende de la cantidad de memoria de la impresora, el tamaño de las demás memorias intermedias de enlace y de si <b>Guardar recursos</b> se ha definido en <b>Activado</b> o <b>Desactivado</b> . Para maximizar el rango de tamaño de la memoria intermedia USB, desactive o reduzca el tamaño de las memorias intermedias del puerto paralelo, del puerto serie y de red.
PS binario Mac	Configura la impresora para procesar los trabajos de impresión PostScript binario de Macintosh.	Activado	La impresora procesa trabajos de impresión PostScript binario sin formato de los ordenadores que utilizan el sistema operativo Macintosh.  <b>NOTA:</b> este valor suele provocar fallos en los trabajos de impresión de Windows.
		Desactivado	La impresora filtra los trabajos de impresión PostScript que utilizan un protocolo estándar.
		Automático*	La impresora procesa los trabajos de impresión de los ordenadores que utilizan los sistemas operativos Windows o Macintosh.
Dirección ENA	Define la dirección ENA del puerto USB.	Dirección IP de 4 campos	Se muestra sólo si ENA está conectado mediante el puerto USB.
Máscara de red ENA	Define la máscara de red ENA del puerto USB.		
Gateway ENA	Define el gateway ENA del puerto USB.		

## Paralelo y Paralelo <x>

Utilice esta selección de menú para modificar aquellos valores que afectan a los trabajos enviados a la impresora mediante un puerto paralelo (**Paralelo estándar** o **Paralelo <x>**).

Selección de menú:	Finalidad:	Valores:	
PCL SmartSwitch	Configura la impresora para que cambie automáticamente a la emulación PCL cuando un trabajo de impresión recibido mediante el puerto	Activado*	La impresora examina los datos de la interfaz de puerto paralelo y selecciona la emulación PCL si los datos indican que se trata del lenguaje de impresora necesario.

	paralelo lo necesite, independientemente del lenguaje predeterminado de la impresora.	Desactivado	La impresora no examina los datos entrantes. La impresora utiliza la emulación PostScript para procesar el trabajo si <b>PS SmartSwitch</b> está <b>activado</b> o el lenguaje de impresora predeterminado especificado en el <a href="#">menú Configuración</a> si <b>PS SmartSwitch</b> está <b>desactivado</b> .
PS SmartSwitch	Configura la impresora para que cambie automáticamente a la emulación PostScript cuando un trabajo de impresión recibido mediante el puerto paralelo lo necesite, independientemente del lenguaje predeterminado de la impresora.	Activado*	La impresora examina los datos de la interfaz de puerto paralelo y selecciona la emulación PostScript si los datos indican que se trata del lenguaje de impresora necesario.
		Desactivado	La impresora no examina los datos entrantes. La impresora utiliza la emulación PCL para procesar el trabajo si <b>PCL SmartSwitch</b> está <b>activado</b> o el lenguaje de impresora predeterminado especificado en el <a href="#">menú Configuración</a> si <b>PCL SmartSwitch</b> está <b>desactivado</b> .
Modo NPA	Especifica si la impresora realiza el procesamiento especial necesario para la comunicación bidireccional, según las convenciones definidas en el protocolo <b>Network Printing Alliance (NPA)</b> .  <b>NOTA:</b> la modificación de este elemento de menú restablece automáticamente la impresora.	Activado	La impresora realiza el procesamiento NPA. Si los datos no están en formato NPA, se rechazan como datos incorrectos.
		Desactivado	La impresora no realiza el procesamiento NPA.
		Automático*	La impresora examina los datos y determina el formato. A continuación, los procesa adecuadamente.
Mem intermedia paral	Configura el tamaño de la memoria intermedia de entrada del puerto paralelo.  <b>NOTA:</b> la modificación de este elemento de menú restablece automáticamente la impresora.	Desactivado	Desactiva el almacenamiento del trabajo en memoria intermedia. Cualquier trabajo que ya esté almacenado en el disco se imprime antes de que se reanude el procesamiento normal de los trabajos entrantes.
		Automático*	La impresora calcula automáticamente el tamaño de la memoria intermedia de puerto paralelo (valor recomendado).
		De 3 K hasta el tamaño máximo permitido	El usuario especifica el tamaño de la memoria intermedia de puerto paralelo. El tamaño máximo depende de la cantidad de memoria de la impresora, el tamaño de las demás memorias intermedias de enlace y de si <b>Guardar recursos</b> se ha definido en <b>Activado</b> o <b>Desactivado</b> . Para maximizar el rango de tamaño de la memoria intermedia del puerto paralelo, desactive o reduzca el tamaño de las memorias intermedias USB y del puerto serie.
Estado avanzado	Activa la comunicación bidireccional a través del puerto paralelo.	Desactivado	Desactiva la negociación de puerto paralelo.
		Activado*	Activa la comunicación bidireccional a través de la interfaz de puerto paralelo.
Protocolo	Especifica el protocolo de interfaz de puerto paralelo.	Estándar	Puede resolver algunos problemas de la interfaz de puerto paralelo.
		Fastbytes*	Proporciona compatibilidad con la mayoría de las implementaciones de interfaz de puerto paralelo existentes (valor recomendado).
Aceptar inicial	Determina si la impresora acepta las solicitudes de inicialización de hardware del ordenador. El ordenador solicita la inicialización activando la señal INIT en la interfaz de puerto paralelo. Muchos ordenadores personales activan la señal INIT cada vez que se apaga y se enciende el ordenador.	Desactivado*	La impresora no acepta las solicitudes de inicialización de hardware del ordenador.
		Activado	La impresora acepta las solicitudes de inicialización de hardware del ordenador.
Modo paralelo 2	Determina si se realiza un muestreo de los datos del puerto paralelo al principio o al final del cable.	Activado*	Realiza un muestreo de los datos del puerto paralelo al principio del cable.
		Apagado	Realiza un muestreo de los datos del puerto paralelo al final del cable.
PS binario Mac	Configura la impresora para procesar los trabajos de impresión PostScript binario de Macintosh.	Activado	La impresora procesa trabajos de impresión PostScript binario sin formato para los ordenadores que utilizan el sistema operativo Macintosh.  <b>NOTA:</b> este valor suele provocar fallos en los trabajos de impresión de Windows.
		Apagado	La impresora filtra los trabajos de impresión PostScript que utilizan un protocolo estándar.
		Automático*	La impresora procesa los trabajos de impresión de los ordenadores que utilizan los sistemas operativos Windows o Macintosh.

## NetWare

Utilice esta selección de menú para ver o cambiar los valores **NetWare** de la impresora.

Selección de menú:	Finalidad:	Valores:	
Ver nombre conexión	Muestra el nombre de conexión NetWare asignado.	Al seleccionar <b>Ver nombre conexión</b> , se muestra el nombre NetWare en el panel del operador.	
Ver modo impresión	Muestra el modo de impresión NetWare asignado.	Al seleccionar <b>Ver modo impresión</b> , se muestra el modo de impresión NetWare en el panel del operador.	
Ver número de red	Muestra el número NetWare asignado.	Al seleccionar <b>Ver número de red</b> , se muestra el número de red NetWare en el panel del operador.	
Activar	Activa o desactiva la característica NetWare.	Activado	Activa la característica NetWare.
		Desactivado	Desactiva la característica NetWare.
Ethernet 802.2	Define el valor Ethernet 802.2 como <b>Activado</b> o <b>Desactivado</b> .	Activado*	Desactivado
Ethernet 802.3	Define el valor Ethernet 802.3 como <b>Activado</b> o <b>Desactivado</b> .	Activado*	Desactivado
Ethernet Tipo II	Define el valor Ethernet Tipo II como <b>Activado</b> o	Activado*	

	<b>Desactivado.</b>	Desactivado
Ethernet SNAP	Define el valor Ethernet SNAP como <b>Activado</b> o <b>Desactivado.</b>	Activado* Desactivado
Packet Burst	Define el valor Packet Burst como <b>Activado</b> o <b>Desactivado.</b>	Activado Desactivado*
Modo NSQ/GSQ	Define el valor Modo NSQ/GSQ como <b>Activado</b> o <b>Desactivado.</b>	Activado Desactivado*

## AppleTalk





Utilice esta selección de menú para ver o cambiar los valores AppleTalk de la impresora.











Selección de menú:	Finalidad:	Valores:	
Ver nombre	Muestra el nombre AppleTalk asignado.	Al seleccionar <b>Ver nombre</b> , se muestra el nombre AppleTalk en el panel del operador.	
Ver dirección	Muestra la dirección AppleTalk asignada.	Al seleccionar <b>Ver dirección</b> , se muestra la dirección AppleTalk en el panel del operador.	
Activar	Activa o desactiva la característica AppleTalk.	Activado	Activa la característica AppleTalk.
		Desactivado	Desactiva la característica AppleTalk.
Definir zona *	Proporciona una lista de zonas de la red.	El valor predeterminado será la zona predeterminada de la red. Si no hay ninguna zona predeterminada en la red, el valor predeterminado será *.	





















## Explicación de los mensajes del panel del operador





El panel del operador de la impresora muestra mensajes que describen el estado actual de ésta e indican posibles problemas que se deben resolver. En este capítulo aparece una lista de todos los mensajes de la impresora y se explica su significado y cómo borrarlos.

En la siguiente tabla se enumeran los mensajes en orden alfanumérico. También puede buscar el mensaje con el índice.





Mensaje	Acción
30 Relleno incorrecto, cambiar cartucho	<p>Instale un cartucho nuevo.</p> <p>Para obtener más información, consulte <a href="#">Sustitución del cartucho de tóner</a>.</p>
31 Sustituir cartucho de impresión defectuoso	<p>Extraiga el cartucho e instale uno nuevo.</p> <p>Para obtener más información, consulte <a href="#">Sustitución del cartucho de tóner</a>.</p>
32 Sustituir cartucho de impresión no admitido	<p>Extraiga el cartucho de impresión e instale uno admitido.</p> <p>Para obtener más información, consulte <a href="#">Sustitución del cartucho de tóner</a>.</p>
32 Sustituir cartucho de tóner no admitido	<p>Extraiga el cartucho de tóner e instale uno admitido.</p> <p>Para obtener más información, consulte <a href="#">Sustitución del cartucho de tóner</a>.</p>
34 Papel corto	<ol style="list-style-type: none"> <li>Pulse el botón <b>Seleccionar</b>  para borrar el mensaje y continuar con la impresión.</li> </ol> <p>La impresora no vuelve a imprimir automáticamente la página que ha provocado el mensaje.</p> <ol style="list-style-type: none"> <li>Compruebe las guías de longitud y anchura de la bandeja para asegurarse de que el papel está correctamente ajustado en la bandeja.</li> <li>Asegúrese de que el trabajo de impresión utiliza el tamaño de papel correcto.</li> <li>Ajuste el valor de <b>Tamaño del papel</b> al papel que utiliza.</li> </ol> <p>Si <b>Tamaño alim multiuso</b> se ha definido en <b>Universal</b>, asegúrese de que el papel es lo suficientemente largo para los datos formateados.</p> <ol style="list-style-type: none"> <li>Cancele el trabajo actual.</li> </ol>
35 Memoria insuficiente para admitir característica Guardar recursos	<ol style="list-style-type: none"> <li>Pulse el botón <b>Seleccionar</b>  para desactivar <b>Guardar recursos</b> y continuar con la impresión.</li> <li>Para activar <b>Guardar recursos</b> después de que aparezca este mensaje: <ul style="list-style-type: none"> <li>Asegúrese de que las memorias intermedias de enlace tienen el valor <b>Automático</b> y, a continuación, salga de los menús para activar los cambios en ésta.</li> <li>Cuando se muestre <b>Lista</b>, active <b>Guardar recursos</b>.</li> </ul> </li> <li>Instale más memoria. Para obtener más información, consulte <a href="#">Instalación de la memoria de impresora</a>.</li> </ol>
37 Memoria insuficiente para clasificar trabajo	<ol style="list-style-type: none"> <li>Pulse el botón <b>Seleccionar</b>  para imprimir la parte del trabajo que ya está almacenada y empezar a clasificar el resto del trabajo.</li> <li>Cancele el trabajo actual.</li> </ol>
37 Memoria insuficiente para defragmentar memoria flash	<ol style="list-style-type: none"> <li>Pulse el botón <b>Seleccionar</b>  para detener la operación de defragmentación y continuar imprimiendo.</li> <li>Elimine fuentes, macros y otros datos en la memoria de la impresora.</li> <li>Instale más memoria de impresora. Para obtener más información, consulte <a href="#">Instalación de la memoria de impresora</a>.</li> </ol>
37 Memoria insuficiente, se han eliminado algunos trabajos retenidos	<p>La impresora ha eliminado algunos trabajos retenidos para procesar los trabajos actuales.</p> <p>Pulse el botón de flecha <b>Abajo</b>  hasta que aparezca  junto a <b>Continuar</b> y, a continuación, pulse el botón <b>Seleccionar</b>  para borrar el mensaje.</p>
38 Memoria llena	<ol style="list-style-type: none"> <li>Pulse el botón <b>Seleccionar</b>  para borrar el mensaje y continuar con la impresión.</li> </ol> <p>Es posible que el trabajo no se imprima correctamente.</p> <ol style="list-style-type: none"> <li>Cancele el trabajo actual.</li> <li>Instale más memoria de impresora. Para obtener más información, consulte <a href="#">Instalación de la memoria de impresora</a>.</li> </ol>
39 Página demasiado compleja para imprimirse	<ol style="list-style-type: none"> <li>Pulse el botón <b>Seleccionar</b>  para borrar el mensaje y continuar con la impresión.</li> </ol> <p>Es posible que el trabajo no se imprima correctamente.</p> <ol style="list-style-type: none"> <li>Cancele el trabajo actual.</li> <li>Instale más memoria de impresora. Para obtener más información, consulte <a href="#">Instalación de la memoria de impresora</a>.</li> </ol>





50 Error de fuente PPDS	<ul style="list-style-type: none"> <li>1 Pulse el botón <b>Seleccionar</b>  para borrar el mensaje y continuar con la impresión.</li> </ul> <p>Es posible que el trabajo no se imprima correctamente.</p> <ul style="list-style-type: none"> <li>1 Cancele el trabajo actual.</li> </ul>
51 Flash defectuosa detectada	<p>Pulse el botón <b>Seleccionar</b>  para borrar el mensaje y continuar con la impresión.</p> <p>Debe instalar memoria flash distinta para poder cargar recursos en ella. Para obtener más información, consulte <a href="#">Instalación de la memoria de impresora</a>.</p>
52 No hay suficiente espacio en memoria flash para recursos	<ul style="list-style-type: none"> <li>1 Pulse el botón <b>Seleccionar</b>  para borrar el mensaje y continuar con la impresión.</li> </ul> <p>Se borran las macros y fuentes cargadas que no se hayan almacenado previamente en la memoria flash.</p> <ul style="list-style-type: none"> <li>1 Elimine fuentes, macros y otros datos almacenados en la memoria flash.</li> <li>1 Instale una tarjeta de memoria flash de más capacidad. Para obtener más información, consulte <a href="#">Instalación de la memoria de impresora</a>.</li> </ul>
53 Flash sin formato detectada	<p>Pulse el botón <b>Seleccionar</b>  para borrar el mensaje y continuar con la impresión.</p> <p>Debe formatear la memoria flash antes de almacenar recursos en ella. Si el mensaje de error permanece, es posible que la memoria flash sea defectuosa y deba sustituirla.</p>
54 Error software en red <x>	<ul style="list-style-type: none"> <li>1 Pulse el botón <b>Seleccionar</b>  para borrar el mensaje y continuar con la impresión.</li> </ul> <p>Es posible que el trabajo no se imprima correctamente.</p>
54 Error de software en red estándar	<ul style="list-style-type: none"> <li>1 Programe nuevo firmware para la interfaz de red.</li> <li>1 Restablezca la impresora.</li> </ul>
55 Opción no admitida en la ranura <x>	<ul style="list-style-type: none"> <li>1. Apague la impresora.</li> <li>2. Desenchufe el cable de alimentación de la toma de la pared.</li> <li>3. Extraiga la opción no admitida.</li> <li>4. Conecte el cable de alimentación a un enchufe con toma de tierra.</li> <li>5. Encienda la impresora.</li> </ul>
56 Puerto paralelo <x> desactivado	<ul style="list-style-type: none"> <li>1 Pulse el botón <b>Seleccionar</b>  para borrar el mensaje.</li> </ul> <p>La impresora desecha cualquier información recibida a través del puerto paralelo.</p>
56 Puerto paralelo estándar desactivado	<ul style="list-style-type: none"> <li>1 Asegúrese de que el elemento de menú Mem intermedia paral no está definido en Desactivado.</li> </ul>
56 Puerto USB <x> desactivado	<ul style="list-style-type: none"> <li>1 Pulse el botón <b>Seleccionar</b>  para borrar el mensaje.</li> </ul> <p>La impresora desecha cualquier información recibida a través del puerto USB.</p> <ul style="list-style-type: none"> <li>1 Asegúrese de que el elemento de menú Mem intermedia USB no está desactivado.</li> </ul>
56 Puerto USB estándar desactivado	<ul style="list-style-type: none"> <li>1 Pulse el botón <b>Seleccionar</b>  para borrar el mensaje.</li> </ul> <p>La impresora desecha cualquier información recibida a través del puerto USB.</p> <ul style="list-style-type: none"> <li>1 Asegúrese de que el elemento de menú Mem intermedia USB no está desactivado.</li> </ul>
58 Demasiadas opciones flash instaladas	<ul style="list-style-type: none"> <li>1. Apague y desenchufe la impresora.</li> <li>2. Elimine la memoria flash que sobre.</li> <li>3. Enchufe la impresora y enciéndala.</li> </ul>
58 Demasiadas bandejas salida instaladas	<ul style="list-style-type: none"> <li>1. Apague y desenchufe la impresora.</li> <li>2. Extraiga las bandejas adicionales.</li> <li>3. Enchufe la impresora y enciéndala.</li> </ul>
58 Demasiadas bjas	<ul style="list-style-type: none"> <li>1. Apague y desenchufe la impresora.</li> <li>2. Extraiga los alimentadores adicionales.</li> <li>3. Enchufe la impresora y enciéndala.</li> </ul>
59 Dúplex incompatible	<ul style="list-style-type: none"> <li>1 Extraiga la unidad dúplex.</li> <li>1 Pulse el botón <b>Seleccionar</b>  para borrar el mensaje y continuar la impresión sin utilizar la unidad dúplex.</li> </ul>
59 Alimentador de sobres incompatible	<ul style="list-style-type: none"> <li>1 Extraiga el alimentador de sobres.</li> <li>1 Pulse el botón <b>Seleccionar</b>  para borrar el mensaje y continuar la impresión sin utilizar el alimentador de sobres.</li> </ul>
59 Bandeja de salida <x> incompatible	<ul style="list-style-type: none"> <li>1 Retire la bandeja de salida.</li> <li>1 Pulse el botón <b>Seleccionar</b>  para borrar el mensaje y continuar la impresión sin utilizar la bandeja de</li> </ul>

	salida especificada.
59 Bandeja <x> incompatible	<ol style="list-style-type: none"> <li>1 Extraiga la bandeja especificada.</li> <li>1 Pulse el botón <b>Seleccionar</b>  para borrar el mensaje y continuar la impresión sin utilizar la bandeja especificada.</li> </ol>
80 Mantenimiento programado recomendado	<ol style="list-style-type: none"> <li>1 Pulse el botón <b>Seleccionar</b>  para borrar el mensaje y continuar con la impresión.</li> <li>1 Sustituya los elementos de mantenimiento y, si es necesario, restablezca el contador de mantenimiento de la impresora. Para obtener más información, consulte <a href="#">Sustitución de elementos del kit de mantenimiento</a>.</li> </ol>
88 Tóner bajo	<ol style="list-style-type: none"> <li>1 Sustituya el cartucho de tóner. Para obtener más información, consulte <a href="#">Sustitución del cartucho de tóner</a>.</li> <li>1 Pulse el botón <b>Seleccionar</b>  para borrar el mensaje y continuar con la impresión.</li> </ol>
200.yy Atasco de papel	<ol style="list-style-type: none"> <li>1. Despeje el trayecto del papel.</li> <li>2. Después de despejar el trayecto del papel, pulse el botón <b>Seleccionar</b>  para reanudar la impresión.</li> </ol>
201.yy Atasco de papel	<ol style="list-style-type: none"> <li>1. Despeje el trayecto del papel.</li> <li>2. Después de despejar el trayecto del papel, pulse el botón <b>Seleccionar</b>  para reanudar la impresión.</li> </ol>
202.yy Atasco de papel	<ol style="list-style-type: none"> <li>1. Despeje el trayecto del papel.</li> <li>2. Después de despejar el trayecto del papel, pulse el botón <b>Seleccionar</b>  para reanudar la impresión.</li> </ol>
231.yy Atasco de papel	<ol style="list-style-type: none"> <li>1. Despeje el trayecto del papel.</li> <li>2. Después de despejar el trayecto del papel, pulse el botón <b>Seleccionar</b>  para reanudar la impresión.</li> </ol>
232.yy Atasco de papel	<ol style="list-style-type: none"> <li>1. Despeje el trayecto del papel.</li> <li>2. Después de despejar el trayecto del papel, pulse el botón <b>Seleccionar</b>  para reanudar la impresión.</li> </ol>
233.yy Atasco de papel	<ol style="list-style-type: none"> <li>1. Despeje el trayecto del papel.</li> <li>2. Después de despejar el trayecto del papel, pulse el botón <b>Seleccionar</b>  para reanudar la impresión.</li> </ol>
234.yy Atasco de papel	<ol style="list-style-type: none"> <li>1. Despeje el trayecto del papel.</li> <li>2. Después de despejar el trayecto del papel, pulse el botón <b>Seleccionar</b>  para reanudar la impresión.</li> </ol>
235.yy Atasco de papel	<ol style="list-style-type: none"> <li>1. Despeje el trayecto del papel.</li> <li>2. Después de despejar el trayecto del papel, pulse el botón <b>Seleccionar</b>  para reanudar la impresión.</li> </ol>
236.yy Atasco de papel	<ol style="list-style-type: none"> <li>1. Despeje el trayecto del papel.</li> <li>2. Después de despejar el trayecto del papel, pulse el botón <b>Seleccionar</b>  para reanudar la impresión.</li> </ol>
237.yy Atasco de papel	<ol style="list-style-type: none"> <li>1. Despeje el trayecto del papel.</li> <li>2. Después de despejar el trayecto del papel, pulse el botón <b>Seleccionar</b>  para reanudar la impresión.</li> </ol>
238.yy Atasco de papel	<ol style="list-style-type: none"> <li>1. Despeje el trayecto del papel.</li> <li>2. Después de despejar el trayecto del papel, pulse el botón <b>Seleccionar</b>  para reanudar la impresión.</li> </ol>
239.yy Atasco de papel	<ol style="list-style-type: none"> <li>1. Despeje el trayecto del papel.</li> <li>2. Después de despejar el trayecto del papel, pulse el botón <b>Seleccionar</b>  para reanudar la impresión.</li> </ol>
24x.yy Atasco de papel	<ol style="list-style-type: none"> <li>1. Despeje el trayecto del papel.</li> <li>2. Después de despejar el trayecto del papel, pulse el botón <b>Seleccionar</b>  para reanudar la impresión.</li> </ol>
250.yy Atasco de papel	<ol style="list-style-type: none"> <li>1. Despeje el trayecto del papel.</li> <li>2. Después de despejar el trayecto del papel, pulse el botón <b>Seleccionar</b>  para reanudar la impresión.</li> </ol>
260.yy Atasco de papel	<ol style="list-style-type: none"> <li>1. Despeje el trayecto del papel.</li> <li>2. Después de despejar el trayecto del papel, pulse el botón <b>Seleccionar</b>  para reanudar la impresión.</li> </ol>
27x.yy Atasco de papel	<ol style="list-style-type: none"> <li>1. Despeje el trayecto del papel.</li> <li>2. Después de despejar el trayecto del papel, pulse el botón <b>Seleccionar</b>  para reanudar la impresión.</li> </ol>
280.yy Atasco de papel	<ol style="list-style-type: none"> <li>1. Despeje el trayecto del papel.</li> <li>2. Después de despejar el trayecto del papel, pulse el botón <b>Seleccionar</b>  para reanudar la impresión.</li> </ol>
281.yy Atasco de papel	<ol style="list-style-type: none"> <li>1. Despeje el trayecto del papel.</li> <li>2. Después de despejar el trayecto del papel, pulse el botón <b>Seleccionar</b>  para reanudar la impresión.</li> </ol>

900-999 Servicio <mensaje>	<ol style="list-style-type: none"> <li>1. Apague la impresora.</li> <li>2. <b>Desenchufe el cable de alimentación de la toma de la pared.</b></li> <li>3. Revise todas las conexiones de los cables.</li> <li>4. <b>Conecte el cable de alimentación a un enchufe con toma de tierra.</b></li> <li>5. Vuelva a encender la impresora.</li> </ol> <p>Si vuelve a aparecer el mensaje de servicio, llame al servicio técnico e indique el número del mensaje y la descripción del problema.</p>
Activando cambios de menú	Espera a que desaparezca el mensaje.
Ocupada	Espera a que desaparezca el mensaje o cancele el trabajo de impresión.
Calibrando	Espera a que desaparezca el mensaje.
Cancelación no disponible	Espera a que desaparezca el mensaje.
Cancelando	Espera a que desaparezca el mensaje.
Cambiar <fte> <nombre tipo person.>	<ol style="list-style-type: none"> <li>1 Pulse el botón <b>Seleccionar</b>  si ha cambiado el tipo de material.</li> <li>1 Seleccione <b>Usar actual</b> para imprimir en el material cargado en la impresora.</li> <li>1 Cancele el trabajo actual.</li> </ol>
Cambiar <fte> <cadena personalizada>	
Cambiar <fte> <tamaño>	
Cambiar <fte> <tipo> <tamaño>	
Comprobar conexión dúplex	<ol style="list-style-type: none"> <li>1 Apague la impresora y vuelva a encenderla. Si aún se produce el error, apague la impresora, desenchufe el cable de alimentación de la toma de la pared y, a continuación, extraiga la unidad dúplex. Vuelva a instalar la unidad dúplex, conecte el cable de alimentación a un enchufe con toma de tierra y reinicie la impresora. Para obtener más información, consulte <a href="#">Instalación de una unidad dúplex</a>.</li> </ol> <p>Si aún se produce el error, apague la impresora, desenchufe el cable de alimentación de la toma de la pared y, a continuación, extraiga el dispositivo especificado y solicite asistencia técnica.</p> <ol style="list-style-type: none"> <li>1 Pulse el botón <b>Seleccionar</b>  para borrar el mensaje e imprimir sin utilizar el dispositivo.</li> </ol>
Compruebe conexión bandeja <x>	<ol style="list-style-type: none"> <li>1 Apague la impresora y vuelva a encenderla. Si aún se produce el error, apague la impresora, desenchufe el cable de alimentación de la toma de la pared y, a continuación, extraiga la bandeja especificada. Vuelva a instalar la bandeja, conecte el cable de alimentación a un enchufe con toma de tierra y reinicie la impresora. Para obtener más información, consulte <a href="#">Instalación de un alimentador de 250 ó 500 hojas</a>.</li> </ol> <p>Si aún se produce el error, apague la impresora, desenchufe el cable de alimentación de la toma de la pared y, a continuación, extraiga el dispositivo especificado y solicite asistencia técnica.</p> <ol style="list-style-type: none"> <li>1 Pulse el botón <b>Seleccionar</b>  para borrar el mensaje e imprimir sin utilizar el dispositivo.</li> </ol>
Borr. estadíst. seg. del trabajo	Espera a que desaparezca el mensaje.
Cierre puerta o inserte cartucho	<ol style="list-style-type: none"> <li>1 Cierre la puerta frontal superior.</li> <li>1 Instale el cartucho de tóner.</li> </ol>
Copias	Introduzca el número de copias que desee.
Defragmentando flash ¡¡NO APAGAR!!	Espera a que desaparezca el mensaje. <b>NOTA:</b> no apague la impresora mientras se muestre este mensaje.
Eliminar	<ol style="list-style-type: none"> <li>1 Pulse el botón <b>Seleccionar</b>  para eliminar el trabajo especificado.</li> <li>1 Pulse <b>Cancelar</b> para cancelar la operación.</li> </ol>
Eliminar todos	<ol style="list-style-type: none"> <li>1 Pulse el botón <b>Seleccionar</b>  para eliminar todos los trabajos retenidos.</li> <li>1 Pulse <b>Cancelar</b> para cancelar la operación.</li> </ol>
Elim todos los trabajos confidenciales	<ol style="list-style-type: none"> <li>1 Pulse el botón <b>Seleccionar</b>  para eliminar todos los trabajos confidenciales.</li> <li>1 Pulse <b>Cancelar</b> para cancelar la operación.</li> </ol>
Eliminando	Espera a que desaparezca el mensaje.
Desactivando DLE	Espera a que desaparezca el mensaje.
Desactivando menú	Espera a que desaparezca el mensaje. <b>NOTA:</b> mientras la impresora tenga desactivados los menús, no se pueden cambiar los valores de la impresora desde el panel del operador.
Activando menú	Espera a que desaparezca el mensaje.
Introduzca PIN	Introduzca el PIN que identificó en el controlador cuando envió el trabajo confidencial a imprimir.
Intr PIN para bloquear	Introduzca el número de PIN correcto para bloquear el panel del operador y evitar cambios en los menús.
Desechando mem interm	Espera a que desaparezca el mensaje.
Formateando flash ¡¡NO APAGAR!!	Espera a que desaparezca el mensaje. <b>NOTA:</b> no apague la impresora mientras se muestre este mensaje.
Rastreo hexadecimal	La impresora está en modo <b>Rastreo hexadecimal</b> .
Introduzca la bandeja <x>	Introduzca la bandeja especificada en la impresora.
Instale salida <x>	<ol style="list-style-type: none"> <li>1 Apague la impresora, desenchufe el cable de alimentación de la toma de la pared, instale la bandeja de</li> </ol>



	<p>salida especificada, conecte el cable de alimentación a un enchufe con toma de tierra y, a continuación, reinicie la impresora. Para obtener más información, consulte <a href="#">Instalación de un alimentador de 250 ó 500 hojas</a>.</p> <ol style="list-style-type: none"> <li>1 Cancele el trabajo actual.</li> </ol>
Instale dúplex	<ol style="list-style-type: none"> <li>1 Apague la impresora, desenchufe el cable de alimentación de la toma de la pared, instale la unidad dúplex, conecte el cable de alimentación a un enchufe con toma de tierra y, a continuación, reinicie la impresora. Para obtener más información, consulte <a href="#">Instalación de una unidad dúplex</a>.</li> <li>1 Cancele el trabajo actual.</li> </ol>
Instale alimentador	<ol style="list-style-type: none"> <li>1 Apague la impresora, instale el alimentador de sobres y reinicie la impresora. Para obtener más información, consulte <a href="#">Instalación de un alimentador de sobres</a>.</li> <li>1 Cancele el trabajo actual.</li> </ol>
Instale bandeja <x>	<ol style="list-style-type: none"> <li>1 Apague la impresora, desenchufe el cable de alimentación de la toma de la pared, instale la bandeja especificada, conecte el cable de alimentación a un enchufe con toma de tierra y, a continuación, reinicie la impresora. Para obtener más información, consulte <a href="#">Instalación de un alimentador de 250 ó 500 hojas</a>.</li> <li>1 Cancele el trabajo actual.</li> </ol>
Error interno del sistema. Volver a cargar marcadores	<ol style="list-style-type: none"> <li>1 Vuelva a cargar los marcadores.</li> <li>1 Pulse el botón <b>Seleccionar</b>  para borrar el mensaje y continuar con la impresión.</li> </ol>
Error interno del sistema. Volver a cargar certificados de seguridad	<ol style="list-style-type: none"> <li>1 Vuelva a cargar los certificados de seguridad.</li> <li>1 Pulse el botón <b>Seleccionar</b>  para borrar el mensaje y continuar con la impresión.</li> </ol>
Código de red incorrecto	<p>Descargue el código válido en el servidor de impresión interno.</p> <p><b>NOTA:</b> puede descargar el código de red mientras aparece este mensaje.</p>
Código motor no válido	<p>Descargue el código de motor válido en la impresora.</p> <p><b>NOTA:</b> puede descargar el código de motor mientras aparece este mensaje.</p>
PIN no válido	<p>Introduzca el PIN correcto.</p>
Cargar alimentador manual con <tipo personalizado>	<ol style="list-style-type: none"> <li>1 Cargue el papel especificado en la bandeja de alimentación manual o en el alimentador multiuso.</li> <li>1 Pulse el botón <b>Seleccionar</b>  para ignorar la solicitud de alimentación manual e imprimir en el papel ya instalado en uno de los orígenes de entrada.</li> </ol> <p>Si la impresora encuentra una bandeja con el papel del tamaño y tipo adecuados, utilizará esa bandeja para cargar papel. En caso contrario, imprimirá en el papel instalado en el origen de entrada predeterminado.</p> <ol style="list-style-type: none"> <li>1 Cancele el trabajo actual.</li> </ol>
Cargar alimen manual con <cadena personalizada>	
Cargar alimen manual con <tamaño>	
Cargar alimen manual con <tamaño> <tipo>	
Cargar <fte> con <nombre tipo person.>	
Cargar <fte> con <cadena personalizada>	
Cargar <fte> <tamaño>	<ol style="list-style-type: none"> <li>1 Cargue el origen de entrada con el material de impresión que tenga el tipo y el tamaño correctos.</li> <li>1 Cancele el trabajo actual.</li> </ol>
Cargar <fte> <tipo> <tamaño>	
Cargar <fte> <tipo> <tamaño>	
Mantenimiento	<p>Sustituya los elementos de mantenimiento y, si es necesario, restablezca el contador de mantenimiento de la impresora.</p>
Los menús están desactivados	<p>Los menús de impresora están desactivados. No puede cambiar los valores de la impresora desde el panel del operador.</p> <p><b>NOTA:</b> todavía puede cancelar un trabajo, imprimir un trabajo confidencial o imprimir un trabajo retenido.</p> <p>Póngase en contacto con el personal de soporte del sistema.</p>
Red	<p>Una interfaz de red es el enlace de comunicación activo.</p>
Red <x>	
Red <x>, <y>	<p>Una interfaz de red es el enlace de comunicación activo, donde &lt;x&gt; representa este enlace e &lt;y&gt; representa el canal.</p>
No hay trab retenidos	<p>Espere a que desaparezca el mensaje.</p>
Ningún trabajo	<p><b>NOTA:</b> el número de identificación personal (PIN) de cuatro dígitos que ha introducido no está asociado a ningún trabajo de impresión confidencial.</p> <ol style="list-style-type: none"> <li>1 Seleccione <b>Inténtelo de nuevo</b> para introducir otro PIN.</li> <li>1 Seleccione <b>Cancelar</b> para salir de la pantalla <b>Introduzca PIN</b>.</li> </ol>
No hay trabajos	<p>Espere a que desaparezca el mensaje.</p>
Desbord bandeja	<p>Extraiga la pila de papel de la bandeja de salida para borrar el mensaje.</p>
Paralelo	<p>Una interfaz de puerto paralelo es el enlace de comunicación activo.</p>
Paralelo <x>	
Ahorro de energía	<ol style="list-style-type: none"> <li>1 Envíe un trabajo a imprimir.</li> <li>1 Pulse el botón <b>Seleccionar</b>  para calentar la impresora a la temperatura de funcionamiento normal y mostrar el mensaje <b>Lista</b>.</li> </ol>
Impresora bloqueada, PIN para desbloquear	<p>El panel del operador se ha bloqueado.</p>

	Introduzca el PIN correcto.
Impresión	Espere a que desaparezca el mensaje.
Imprimir página de alineación	Espere a que desaparezca el mensaje.
Programando código del sistema	Espere a que desaparezca el mensaje y a que se restablezca la impresora. <b>NOTA:</b> no apague la impresora mientras se muestre este mensaje.
Programando memoria flash	Espere a que desaparezca el mensaje. <b>NOTA:</b> no apague la impresora mientras se muestre este mensaje.
Lista	Envíe un trabajo a imprimir.
Reinstalar salida <x>	<ol style="list-style-type: none"> <li>1 Apague la impresora y vuelva a encenderla. <ul style="list-style-type: none"> <li>o Si aún se produce el error, apague la impresora, desenchufe el cable de alimentación de la toma de la pared y, a continuación, extraiga la bandeja especificada. Reinstale la bandeja de salida en la impresora, vuelva a conectar el cable de alimentación en un enchufe con toma de tierra y reinicie la impresora.</li> <li>o Si aún se produce el error, apague la impresora, desenchufe el cable de alimentación de la toma de la pared, extraiga el dispositivo especificado y solicite asistencia técnica.</li> </ul> </li> <li>1 Pulse el botón <b>Seleccionar</b>  para borrar el mensaje e imprimir sin utilizar la bandeja especificada.</li> </ol>
Reinstalar bandejas <x> - <y>	<ol style="list-style-type: none"> <li>1 Apague la impresora y vuelva a encenderla. <ul style="list-style-type: none"> <li>o Si aún se produce el error, apague la impresora, desenchufe el cable de alimentación de la toma de la pared y, a continuación, extraiga las bandejas especificadas. Reinstale las bandejas de salida en la impresora y reinicie la impresora.</li> <li>o Si aún se produce el error, apague la impresora, desenchufe el cable de alimentación de la toma de la pared, extraiga la bandeja de salida especificada y solicite asistencia técnica.</li> </ul> </li> <li>1 Pulse el botón <b>Seleccionar</b>  para borrar el mensaje e imprimir sin utilizar las bandejas especificadas.</li> </ol>
Reinstalar alimentador de sobres	<ol style="list-style-type: none"> <li>1 Apague la impresora y vuelva a encenderla. <ul style="list-style-type: none"> <li>o Si aún se produce el error, apague la impresora, extraiga el alimentador de sobres y, a continuación, reinstálelo.</li> <li>o Si aún se produce el error, apague la impresora, extraiga el alimentador de sobres y solicite asistencia técnica.</li> </ul> </li> <li>1 Pulse el botón <b>Seleccionar</b>  para borrar el mensaje e imprimir sin utilizar el alimentador de sobres.</li> </ol>
Administración remota activa NO APAGAR	Se están configurando los valores de la impresora y la impresora se ha puesto fuera de línea para asegurar que no imprima ni procese trabajos en este momento. Espere a que desaparezca el mensaje.
Retirar papel de salida <x>	Extraiga la pila de papel de las bandejas de salida especificadas.
Retirar papel de todas las bandejas	Retire el papel de todas las bandejas de salida.
Retirar papel de <nombre de las bandejas enlazadas>	La impresora detecta automáticamente la extracción del papel y reanuda la impresión.  Si al extraer el material no se borra el mensaje, pulse el botón <b>Seleccionar</b>  .
Retirar papel de bandeja de salida estándar	Retire el papel de la bandeja de salida estándar.
Restableciendo bdja de salida activa	Espere a que desaparezca el mensaje.
Restableciendo la impresora	Espere a que desaparezca el mensaje.
Restaurando valores predeterminados fábrica	Espere a que desaparezca el mensaje. <b>NOTA:</b> cuando se restauran los valores predeterminados de fábrica: <ol style="list-style-type: none"> <li>1 Se eliminan todos los recursos cargados (fuentes, macros, juegos de símbolos) en la memoria de la impresora.</li> <li>1 Todos los valores de menús se restauran a los valores predeterminados de fábrica <i>excepto</i>: <ul style="list-style-type: none"> <li>o El valor Idioma del menú "Configuración".</li> <li>o Todos los valores del menú "Paralelo", menú "Red", menú "Infrarrojo", menú "LocalTalk" y menú "USB".</li> </ul> </li> </ol>
Restaurando trabajo(s) retenido(s) x/y	<ol style="list-style-type: none"> <li>1 Espere a que desaparezca el mensaje.</li> <li>1 Seleccione Salir de restauración para eliminar los trabajos de imprimir y retener no restaurados.</li> </ol> <b>NOTA:</b> x representa el número del trabajo que se va a restaurar. y representa el total de trabajos que se van a restaurar.
Perdidos algunos trabajos retenidos	<ol style="list-style-type: none"> <li>1 Pulse el botón <b>Seleccionar</b>  para borrar el mensaje y continuar con la impresión.  La impresora libera memoria eliminando el trabajo retenido más antiguo y continúa eliminando trabajos retenidos hasta que hay suficiente memoria en la impresora para procesar el trabajo.</li> <li>1 Cancele el trabajo actual.</li> </ol>
Bandeja estándar llena	Extraiga la pila de papel de la bandeja de salida para borrar el mensaje.
Enviando selección	Espere a que desaparezca el mensaje.
Tóner bajo	<ol style="list-style-type: none"> <li>1 Sustituya el cartucho de tóner.</li> <li>1 Pulse <b>Seleccionar</b> para borrar el mensaje y continuar con la impresión.</li> </ol>
Bandeja <x> vacía	Cargue papel en la bandeja para borrar el mensaje.
Nivel bandeja <x> bajo	Cargue papel en la bandeja para que se borre el mensaje.

Falta bandeja <x>	Introduzca la bandeja en la impresora.
USB	La impresora está procesando datos a través del puerto USB especificado.
USB <x>	
Ver suministros	Muestra el nivel actual de todos los suministros de la impresora.
En espera	<p>La impresora ha recibido una página de datos para imprimir, pero está esperando un comando de fin de trabajo, de avance de hoja o datos adicionales.</p> <ul style="list-style-type: none"><li>1 Pulse el botón <b>Seleccionar</b>  para imprimir el contenido de la memoria intermedia.</li><li>1 Cancele el trabajo actual.</li></ul>







## Instalación de controladores para impresión en red

- [Impresión de una página de configuración de la red](#)
- [Asignación de una dirección IP a la impresora](#)
- [Verificación de los valores IP](#)
- [Windows](#)
- [Macintosh](#)
- [Linux/UNIX](#)
- [NetWare](#)

---

### Impresión de una página de configuración de la red

Si la impresora está conectada a una red, imprima una página de configuración de la red en la impresora para verificar la conexión. Esta página también proporciona información importante para configurar la impresora para la impresión en red.

1. Asegúrese de que la impresora está encendida.
2. Pulse el botón **Menú**  en el panel del operador.
3. Pulse el botón de flecha **Abajo**  hasta que aparezca  junto a **Informes Y**, a continuación, pulse el botón **Seleccionar** .
4. Pulse el botón de flecha **Abajo**  hasta que aparezca  junto a **Pág configurac. red Y**, a continuación, pulse el botón **Seleccionar** .

 **NOTA:** si hay un servidor de impresión opcional instalado, aparece **Imp conf red 1** en la pantalla.

5. Compruebe la primera sección de la página de configuración de la red y confirme que el **estado** es "Conectado".

Si el **estado** es "Sin conexión", puede que el concentrador de LAN no esté activo o que el cable de red no funcione correctamente. Póngase en contacto con el personal de soporte del sistema para obtener una solución o imprimir otra página de configuración de red para verificar que la impresora está conectada a la red.







---

### Asignación de una dirección IP a la impresora





Si la red utiliza DHCP, se asigna una dirección IP automáticamente tras conectar el cable de red a la impresora. La dirección IP predeterminada debe ser 169.254.x.x.

1. Busque la dirección bajo la cabecera "TCP/IP" de la página de configuración de la red impresa en [Impresión de una página de configuración de la red](#).
2. Vaya a la sección [Verificación de los valores IP](#) y comience por el paso 2.





Si la red no utiliza DHCP, asigne manualmente una dirección IP a la impresora. Uno de los métodos más sencillos es a través del panel del operador:

1. Pulse el botón **Menú**  en el panel del operador.
2. Pulse el botón de flecha **Abajo**  hasta que aparezca  junto a **Red/Puertos Y**, a continuación, pulse el botón **Seleccionar** .
3. Pulse el botón de flecha **Abajo**  hasta que aparezca  junto a **TCP/IP Y**, a continuación, pulse el botón **Seleccionar** .

**Red estándar** aparece si la impresora dispone de un puerto de red en la placa del sistema de la impresora. Si hay un servidor de impresión instalado, consulte **Red Opción 1**.

4. Pulse el botón de flecha **Abajo**  hasta que aparezca  junto a **Dirección Y**, a continuación, pulse el botón **Seleccionar** .
5. Mediante el teclado numérico, introduzca la dirección IP. Cuando haya introducido la dirección, pulse el botón **Seleccionar** .

**Enviando selección** aparece brevemente.

6. Pulse el botón de flecha **Abajo**  hasta que aparezca  junto a **Máscara de red Y**, a continuación, pulse el botón **Seleccionar** .
7. Mediante el teclado numérico, introduzca la máscara de red IP. Cuando haya introducido la dirección, pulse el botón **Seleccionar** .

Enviando selección aparece brevemente.

8. Pulse el botón de flecha **Abajo** ▼ hasta que aparezca ► junto a Gateway y, a continuación, pulse el botón **Seleccionar** ✓.
9. Mediante el teclado numérico, introduzca el gateway IP. Cuando haya introducido la dirección, pulse el botón **Seleccionar** ✓.

Enviando selección aparece brevemente.

10. Pulse el botón **Seleccionar** ✓ hasta que la impresora vuelva al estado *Lista*.

---

## Verificación de los valores IP

1. Imprima otra página de configuración de la red. Busque bajo la cabecera "TCP/IP" y asegúrese de que la dirección IP, la máscara de red y el gateway son correctos. Consulte [Impresión de una página de configuración de la red](#) si necesita ayuda.
2. Envíe un comando ping a la impresora y verifique que responda. En el símbolo del sistema de un ordenador de la red escriba ping seguido de la nueva dirección IP de la impresora (por ejemplo, 192.168.0.11).

 **NOTA:** en ordenadores Windows, haga clic en **Inicio**→ **Programas**→ **Símbolo del sistema** o en **Inicio**→ **Programas**→ **Accesorios**→ **Símbolo del sistema**.

Si la impresora está activa en la red, se envía una respuesta.

Después de que los valores TCP/IP se asignen y verifiquen, instale la impresora en todos los ordenadores de la red.

Sistema operativo
<a href="#">Windows</a>
<a href="#">Macintosh</a>
<a href="#">Linux/UNIX</a>
<a href="#">NetWare</a>

## Windows

En entornos Windows, las impresoras de red se pueden configurar para la impresión directa o compartida. Ambos métodos de impresión en red necesitan la instalación de un controlador de impresora y la creación de un puerto de impresora de red.

### Controladores de impresora admitidos

Los controladores personalizados están disponibles en el CD *Drivers and Utilities*.

### Puertos admitidos para la impresora de red

- 1 Puerto TCP/IP estándar de Microsoft: Windows XP Professional x64, Windows XP, Windows Server 2003 y Windows 2000
- 1 LPR: Windows NT 4.0
- 1 Puertos de red de impresora: Windows XP Professional x64, Windows XP, Windows Server 2003, Windows 2000 y Windows 98 SE/Me

Para obtener una funcionalidad básica de la impresora, instale un controlador de impresora del sistema y utilice un puerto de impresora de red del sistema como LPR o un puerto TCP/IP estándar. El controlador de impresora y el puerto le permiten mantener una interfaz de usuario compatible con todas las impresoras de la red. La utilización de un puerto de red personalizado consigue una mejora en la funcionalidad como en las alertas de estado de la impresora.

## Conexión directa mediante un cable de red (con un servidor de impresión)

Un servidor de impresión es cualquier ordenador designado que administra de forma central todos los trabajos de impresión del cliente. Si va a compartir la impresora en el entorno de un pequeño grupo de trabajo y desea controlar todos los trabajos de impresión de la red, siga estas instrucciones para conectar la impresora a un servidor de impresión.

1. Inserte el CD *Drivers and Utilities* en el ordenador.
2. El CD *Drivers and Utilities* debe iniciar automáticamente el software de instalación.

Si el CD no se inicia automáticamente, haga clic en **Inicio**→**Ejecutar**, introduzca **D:\setup.exe** (donde D es la letra de unidad del CD) y, a continuación,

haga clic en **Aceptar**.

3. Cuando aparezca la pantalla del CD *Drivers and Utilities*, haga clic en **Instalación en red: instala la impresora para su uso en una red**.
4. Para la instalación local, seleccione **Instalar la impresora en este ordenador** y, a continuación, haga clic en **Siguiente**.

Para la instalación remota:

- a. Seleccione **Instalar la impresora en uno o varios ordenadores remotos** y, a continuación, haga clic en **Siguiente**.
  - b. Introduzca el nombre de usuario y la contraseña de administrador y, a continuación, haga clic en **Agregar**.
  - c. Seleccione los clientes o los servidores y, a continuación, haga clic en **Siguiente**.
5. Seleccione la impresora de red que desea instalar. Si no ve la impresora en la lista, haga clic en **Actualizar** para actualizar la lista o en **Agregar impresora** para agregar una impresora a la red.
  6. Seleccione **Instalando la impresora en un servidor** y, a continuación, haga clic en **Siguiente**.
  7. Seleccione la impresora en la lista. Si desea cambiar el nombre de impresora que aparece, introduzca un nombre nuevo en el campo Nombre de impresora.
  8. Si desea que los demás usuarios de la red accedan a esta impresora, seleccione **Compartir esta impresora con otros ordenadores** y, a continuación, introduzca un nombre compartido que los usuarios identifiquen fácilmente.
  9. Haga clic en **Siguiente**.
  10. Seleccione el software y la documentación que desea instalar y, a continuación, haga clic en **Instalar**.
  11. Cuando aparezca la pantalla **Enhorabuena**, seleccione si desea reiniciar el ordenador y, a continuación, haga clic en **Finalizar**.

## Conexión directa mediante un cable de red (sin un servidor de impresión)

Si va a compartir la impresora en el entorno de un pequeño grupo de trabajo y no desea utilizar un servidor de impresión, siga estas instrucciones para conectar la impresora directamente al ordenador del cliente.

1. Inserte el CD *Drivers and Utilities* en el ordenador.
2. El CD *Drivers and Utilities* debe iniciar automáticamente el software de instalación.

Si el CD no se inicia automáticamente, haga clic en **Inicio**→**Ejecutar**, introduzca `D:\setup.exe` (donde D es la letra de unidad del CD) y, a continuación, haga clic en **Aceptar**.

3. Cuando aparezca la pantalla del CD *Drivers and Utilities*, haga clic en **Instalación en red: instala la impresora para su uso en una red**.
4. Seleccione **Instalar la impresora en uno o varios ordenadores remotos** y, a continuación, haga clic en **Siguiente**.
5. Introduzca el nombre de usuario y la contraseña de administrador y, a continuación, haga clic en **Agregar**.
6. Seleccione los clientes o los servidores y, a continuación, haga clic en **Siguiente**.
7. Seleccione la impresora de red que desea instalar y, a continuación, haga clic en **Siguiente**. Si no ve la impresora en la lista, haga clic en **Actualizar** para actualizar la lista o en **Agregar impresora** para agregar una impresora a la red.
8. Seleccione la impresora en la lista. Si desea cambiar el nombre de impresora que aparece, introduzca un nombre nuevo en el campo Nombre de impresora.
9. Si desea que los demás usuarios de la red accedan a esta impresora, seleccione **Compartir esta impresora con otros ordenadores** y, a continuación, introduzca un nombre compartido que los usuarios identifiquen fácilmente.
10. Haga clic en **Siguiente**.
11. Seleccione el software y la documentación que desea instalar y, a continuación, haga clic en **Instalar**.
12. Cuando aparezca la pantalla **Enhorabuena**, imprima una página de prueba para comprobar que el software se ha instalado correctamente.
13. Haga clic en **Finalizar** para salir.

## Conexión local mediante un cable USB o paralelo (con un servidor de impresión)

Si va a conectar una impresora mediante un cable USB o paralelo y desea compartirla con varios usuarios, siga estas instrucciones para conectar la impresora al servidor de impresión.

 **NOTA:** utilice un cable de red para conectar la impresora y acceder a la Herramienta Web de configuración de impresoras Dell. Esta aplicación no está disponible si la impresora está conectada a un ordenador con un cable USB o paralelo.

Puede que algunos sistemas operativos Windows ya incluyan un controlador de impresora que sea compatible con la impresora.

 **NOTA:** la instalación de un controlador personalizado no sustituirá al controlador del sistema. Se creará un objeto de impresora nuevo que aparecerá en la carpeta Impresoras.

Sistema operativo del ordenador:	Utilice este tipo de cable:
Windows XP Professional x64 Windows XP Windows 2003 Server Windows 2000	USB o paralelo

Windows Me Windows 98 SE	
Windows NT	Paralelo

## Instalación del software de la impresora

 **NOTA:** en Windows XP Professional x64, Windows XP Professional y Windows NT se necesita acceso administrativo para instalar los controladores de impresora en el ordenador.

1. Encienda el ordenador e inserte el CD *Drivers and Utilities*, que se debe iniciar automáticamente. Puede tardar unos segundos.

Si el CD no se inicia de forma automática, acceda a la unidad de CD y haga doble clic en **setup.exe**.

2. Cuando aparezca la pantalla del CD *Drivers and Utilities*, haga clic en **Instalación en red: instala la impresora para su uso en una red**.
3. Para la instalación local, seleccione **Instalar la impresora en este ordenador** y, a continuación, haga clic en **Siguiente**.

Para la instalación remota:

- a. Seleccione **Instalar la impresora en uno o varios ordenadores remotos** y, a continuación, haga clic en **Siguiente**.
  - b. Introduzca el nombre de usuario y la contraseña de administrador y, a continuación, haga clic en **Agregar**.
  - c. Seleccione los clientes o los servidores y, a continuación, haga clic en **Siguiente**.
4. Seleccione la impresora de red que desea instalar. Si no ve la impresora en la lista, haga clic en **Actualizar** para actualizar la lista o en **Agregar impresora** para agregar una impresora a la red.
  5. Seleccione **Instalando la impresora en un servidor** y, a continuación, haga clic en **Siguiente**.
  6. Seleccione la impresora en la lista. Si desea cambiar el nombre de impresora que aparece, introduzca un nombre nuevo en el campo Nombre de impresora.
  7. Si desea que los demás usuarios de la red accedan a esta impresora, seleccione **Compartir esta impresora con otros ordenadores** y, a continuación, introduzca un nombre compartido que los usuarios identifiquen fácilmente.
  8. Haga clic en **Siguiente**.
  9. Seleccione el software y la documentación que desea instalar y, a continuación, haga clic en **Instalar**.

Cuando todos los archivos se instalen en el ordenador, aparecerá la pantalla **Enhorabuena**, que le solicitará la conexión a la impresora.

10. Haga clic en **Finalizar** y, a continuación, conecte la impresora al ordenador con un cable USB o paralelo y encienda la impresora.

Plug-N-Play de Microsoft finaliza la instalación de la impresora y le informa cuando ésta termina.

## Instalación de controladores de impresora adicionales

Si desea instalar controladores de impresora adicionales en el ordenador, realice estos pasos.

1. Encienda el ordenador e inserte el CD *Drivers and Utilities*. Si aparece el CD *Drivers and Utilities*, haga clic en **Cancelar**.
2. En *Windows XP*, haga clic en **Inicio**→**Panel de control**→**Impresoras y otro hardware**→**Impresoras y faxes**.

Para los demás sistemas, haga clic en **Inicio**→**Configuración**→**Impresoras**.

3. Haga doble clic en **Agregar impresora**.
4. Haga clic en **Siguiente**.
5. Seleccione **Impresora local conectada a este equipo** y, a continuación, haga clic en **Siguiente**.
6. Elija el puerto que desee que utilice la impresora y, a continuación, haga clic en **Siguiente**.
7. Seleccione **Utilizar disco**.
8. Acceda a la unidad de CD y seleccione el controlador correcto para el sistema operativo.

 **NOTA:** si ha instalado los controladores de impresora desde el CD *Drivers and Utilities* antes de conectar la impresora al ordenador, el controlador PCL del sistema operativo se habrá instalado de forma predeterminada.

Sistema operativo	Tipo de controlador	Nombre del controlador
Windows XP Professional x64	PCL	D:\Drivers\Print\x64\dkaatb40.inf
	PS	D:\Drivers\Print\x64\dkaat940.inf
Windows XP Windows 2003 Server Windows 2000	PCL	D:\Drivers\Print\Win_2kXP\dkaat2da.inf
	PS	D:\Drivers\Print\Win_2kXP\dkaat1da.inf
Windows NT	PCL	D:\Drivers\Print\Win_NT.40\dkaat2da.inf
	PS	D:\Drivers\Print\Win_NT.40\dkaat1da.inf
Windows Me Windows 98 SE	PCL	D:\Drivers\Print\Win_9xme\<carpeta de idioma>\dkaat2da.inf
	PS	D:\Drivers\Print\Win_9xme\<carpeta de idioma>\dkaat1da.inf

- Haga clic en **Abrir y**, a continuación, en **Aceptar**.
- Seleccione el tipo de controlador que desee instalar (PCL o PS) en la lista **Fabricante** y el modelo de impresora en la lista **Impresoras y**, a continuación, haga clic en **Siguiente**.
- Siga realizando los pasos del **Asistente para agregar impresoras y**, a continuación, haga clic en **Finalizar** para instalar el controlador de impresora.

## Impresión compartida

 **NOTA:** si necesita configurar la impresora en un entorno de sistema operativo mixto de 32 y 64 bits, consulte al administrador de la red sobre el controlador de impresora que debe utilizar. Para obtener más información sobre la impresión en un entorno mixto, visite [support.dell.com](http://support.dell.com).

Puede utilizar los métodos Point and Print o de igual a igual de Microsoft para compartir una impresora en la red con una conexión de cable USB o paralelo. Para utilizar estos métodos, en primer lugar debe compartir la impresora y, a continuación, instalar la impresora compartida en los ordenadores cliente.

Sin embargo, si utiliza uno de estos métodos de Microsoft, no contará con todas las funciones de Dell, como el monitor de estado, que se instalan con el CD *Drivers and Utilities*.

## Uso compartido de la impresora

- En *Windows XP*, haga clic en **Inicio**→**Panel de control**→**Impresoras y otro hardware**→**Impresoras y faxes**.  
*Para los demás sistemas*, haga clic en **Inicio**→**Configuración**→**Impresoras**.
- Seleccione la impresora.
- Haga clic en **Archivo**→**Compartir**.
- Seleccione **Haga clic aquí si desea compartir impresoras sin ejecutar el asistente teniendo en cuenta los riesgos de seguridad que conlleva**.
- Seleccione **Habilitar solamente el uso compartido de la impresora y**, a continuación, haga clic en **Aceptar**.
- Seleccione **Compartir esta impresora y**, a continuación, escriba el nombre en el cuadro de texto Nombre compartido.
- Haga clic en **Controladores adicionales** y seleccione los sistemas operativos de todos los clientes de la red que utilicen esta impresora.
- Haga clic en **Aceptar**.

Si faltan archivos, quizás se le solicite que inserte el CD del sistema operativo del servidor.

Para comprobar que la impresora se ha compartido correctamente:

- Asegúrese de que el objeto de impresora en la carpeta Impresoras indique que está compartida. Por ejemplo, en Windows 2000, aparece una mano debajo del icono de impresora.
- Examine Mis sitios de red o Entorno de red. Busque el nombre del host del servidor y el nombre compartido que le asignó a la impresora.

Una vez compartida la impresora, puede instalar la impresora en clientes de la red mediante los métodos point and print o de igual a igual.

## Instalación de la impresora compartida en ordenadores cliente

### Point and print

Este método realiza el mejor uso posible de los recursos del sistema. El servidor gestiona las modificaciones de los controladores y el proceso de los trabajos de impresión. Esto permite a los clientes de red volver a los programas mucho más rápido.

Si utiliza el método Point and Print, se copia un subconjunto de información de los controladores desde el servidor de impresión al ordenador cliente. Esta información es suficiente para enviar un trabajo de impresión a la impresora.

- En el escritorio de Windows del ordenador cliente, haga doble clic en **Mis sitios de red** o en **Entorno de red**.
- Busque el nombre del host del ordenador del servidor de impresión y, a continuación, haga doble clic en él.
- Haga clic con el botón derecho del ratón en el nombre de la impresora compartida y, a continuación, haga clic en **Instalar** o en **Conectar**.  
  
Espere a que la información del controlador se copie desde el ordenador del servidor de impresión al ordenador cliente y a que un nuevo objeto de impresora se agregue a la carpeta Impresoras. El tiempo que tarda varía según el tráfico de la red y otros factores.
- Cierre Mis sitios de red o Entorno de red.
- Imprima una página de prueba para verificar la instalación de la impresora.
- En *Windows XP*, haga clic en **Inicio**→**Panel de control**→**Impresoras y otro hardware**→**Impresoras y faxes**.

*Para los demás sistemas*, haga clic en **Inicio**→**Configuración**→**Impresoras**.



7. Seleccione la impresora que acaba de crear.
8. Haga clic en **Archivo**→**Propiedades**.
9. En la ficha General, haga clic en **Imprimir página de prueba**.

La instalación de la impresora finaliza cuando la página de prueba se imprime correctamente.

## De igual a igual

Si utiliza el método de igual a igual, el controlador de impresora se instala completamente en cada ordenador cliente. Los clientes de la red siguen controlando las modificaciones del controlador. El ordenador cliente gestiona el proceso de los trabajos de impresión.

1. En *Windows XP*, haga clic en **Inicio**→**Panel de control**→**Impresoras y otro hardware**→**Impresoras y faxes**.

*Para los demás sistemas*, haga clic en **Inicio**→**Configuración**→**Impresoras**.

2. Haga clic en **Agregar impresora** para iniciar el Asistente para agregar impresoras.
3. Haga clic en **Servidor de impresión de red**.
4. Seleccione la impresora de red de la lista de impresoras compartidas. Si la impresora no está en la lista, introduzca la ruta de acceso de la impresora en el cuadro de texto.

Por ejemplo: `\\<nombre de host del servidor de impresión>\<nombre de impresora compartida>`

El nombre del host del servidor de impresión es el nombre del ordenador del servidor de impresión que lo identifica en la red. El nombre de la impresora compartida es el nombre asignado durante el proceso de instalación del servidor.

5. Haga clic en **Aceptar**.

Si se trata de una impresora nueva, puede que tenga que instalar un controlador de impresora. Si no hay disponible ningún controlador del sistema, tendrá que proporcionar una ruta de acceso a los controladores disponibles.

6. Seleccione si desea que ésta sea la impresora predeterminada para el cliente y, a continuación, haga clic en **Terminar**.
7. Imprima una página de prueba para verificar la instalación de la impresora:

- a. En *Windows XP*, haga clic en **Inicio**→**Panel de control**→**Impresoras y otro hardware**→**Impresoras y faxes**.

*Para los demás sistemas*, haga clic en **Inicio**→**Configuración**→**Impresoras**.

- b. Seleccione la impresora que acaba de crear.
- c. Haga clic en **Archivo**→**Propiedades**.
- d. En la ficha General, haga clic en **Imprimir página de prueba**.

La instalación de la impresora finaliza cuando la página de prueba se imprime correctamente.

---

## Macintosh

 **NOTA:** un archivo PPD (descripción de impresora PostScript) proporciona información detallada sobre las funciones de una impresora para ordenadores UNIX o Macintosh.

Para imprimir en una impresora de red, cada usuario de la red Macintosh debe instalar un archivo PPD (descripción de impresora PostScript) y crear una impresora de escritorio en el ordenador (Mac OS 9.x) o crear una cola de impresión en el Centro de Impresión (Mac OS X).

## Mac OS X

### Paso 1: Instalación de un archivo PPD personalizado

Instale un archivo PPD (descripción de impresora PostScript) en el ordenador.

1. Inserte el CD *Drivers and Utilities*.
2. Haga doble clic en el paquete del instalador de la impresora.

 **NOTA:** un archivo PPD proporciona información detallada sobre las funciones de una impresora en un ordenador Macintosh.

3. Haga clic en **Continuar** en la pantalla de **bienvenida** y haga clic de nuevo después de ver el archivo **Readme**.
4. Haga clic en **Continuar** después de ver el acuerdo de licencia y haga clic en **Aceptar** para aceptar las condiciones del mismo.
5. Seleccione un **destino** y haga clic en **Continuar**.
6. En la pantalla **Instalación simple**, haga clic en **Instalar**.
7. Introduzca la contraseña y haga clic en **Aceptar**. Todo el software necesario se instalará en el ordenador.

8. Haga clic en **Cerrar** cuando se complete la instalación.

## Paso 2: Creación de una cola en el Centro de Impresión o Utilidad de instalación de la impresora

### Uso de la impresión AppleTalk

Realice estos pasos para crear una cola de impresión mediante la impresión AppleTalk.

1. Abra Finder, haga clic en **Aplicaciones** y en **Utilidades**.
2. Haga doble clic en **Centro de Impresión o Utilidad de instalación de la impresora**.
3. Seleccione **Agregar impresora** en el menú "Impresoras".
4. Seleccione **AppleTalk** del menú desplegable.

 **NOTA:** busque la página de configuración de red, bajo la cabecera "AppleTalk", para saber qué zona o impresora seleccionar.

5. Seleccione la zona AppleTalk en la lista.
6. Seleccione la nueva impresora en la lista y haga clic en **Agregar**.
7. Verifique la instalación de la impresora:
  - a. Abra Finder, haga clic en **Aplicaciones** y en **TextEdit**.
  - b. Seleccione **Imprimir** en el menú "Archivo".
  - c. Seleccione **Resumen** en el menú emergente "Copias y páginas".

 **NOTA:** para saber la zona o impresora que debe seleccionar, busque en la página de configuración de red, bajo la cabecera "AppleTalk", para ver el nombre predeterminado de la impresora.

- o Si el archivo PPD que se muestra en la ventana **Resumen** es el correcto para la impresora, la configuración de la impresora se habrá completado.
- o Si *no* es correcto, elimine la impresora de la lista de impresoras del **Centro de Impresión o Utilidad de instalación de la impresora** y repita el [paso 1: Instalación de un archivo PPD personalizado](#).

### Uso de Impresión IP

Realice estos pasos para crear una cola de impresión mediante Impresión IP. Para crear una cola de impresión AppleTalk, consulte el [paso 2: Creación de una cola en el Centro de Impresión o Utilidad de instalación de la impresora](#).

1. Abra Finder, haga clic en **Aplicaciones** y en **Utilidades**.
2. Haga doble clic en **Centro de Impresión o Utilidad de instalación de la impresora**.
3. Seleccione **Agregar impresora** en el menú "Impresoras".
4. Seleccione **Impresión IP** en el menú emergente.
5. Introduzca la dirección IP o el nombre DNS de la impresora en el cuadro **Dirección**.
6. Seleccione el fabricante de la impresora del menú emergente "Modelo de impresora".
7. Seleccione la nueva impresora en la lista y haga clic en **Agregar**.
8. Verifique la instalación de la impresora:
  - a. Abra Finder, haga clic en **Aplicaciones** y en **TextEdit**.
  - b. Seleccione **Imprimir** en el menú "Archivo".
  - c. Seleccione **Resumen** en el menú emergente "Copias y páginas".
  - d. Realice uno de los siguientes pasos:
    - o Si el archivo PPD que se muestra en la ventana **Resumen** es el correcto para la impresora, la configuración de la impresora se habrá completado.
    - o Si *no* es correcto, elimine la impresora de la lista de impresoras del **Centro de Impresión o Utilidad de instalación de la impresora** y repita el [paso 1: Instalación de un archivo PPD personalizado](#).

## Mac OS 9.x

### Paso 1: Instalación de un archivo PPD personalizado

1. Inserte el CD *Drivers and Utilities*.
2. Haga doble clic en **Classic** y en el paquete del instalador de la impresora.

 **NOTA:** un archivo PPD proporciona información detallada sobre las funciones de una impresora en un ordenador Macintosh.

3. Seleccione el idioma correcto y haga clic en **Continuar**.
4. Haga clic en **Continuar** después de ver el archivo Readme.

5. Haga clic en **Continuar** después de ver el acuerdo de licencia y haga clic en **Aceptar** para aceptar las condiciones del mismo.
6. En la pantalla **Instalación simple**, haga clic en **Instalar**. Todos los archivos necesarios están instalados en el ordenador.
7. Haga clic en **Cerrar** cuando se complete la instalación.

## Paso 2: Creación de una impresora de escritorio

1. En el Selector, seleccione el controlador **LaserWriter 8**.
2. En una red direccionada, seleccione la zona predeterminada de la lista. Si no sabe qué zona seleccionar, mire bajo AppleTalk en la página de configuración de la red para ver las zonas.
3. Seleccione la nueva impresora de la lista.
4. Para saber qué impresora seleccionar, busque en la página de configuración de red, bajo la cabecera "AppleTalk", para buscar el nombre predeterminado de la impresora.
5. Haga clic en **Crear**.
6. Asegúrese de que hay un icono junto al nombre de la impresora en el Selector.
7. Cierre la ventana del **Selector**.
8. Verifique la instalación de la impresora.
  - a. Haga clic en el icono de la impresora recién creado en el escritorio.
  - b. Seleccione **Impresión** → **Cambiar configuración**.
    - o Si el archivo PPD que aparece en la parte de **archivo PPD (descripción de impresora PostScript)** del menú es correcto para la impresora, la instalación de la impresora se ha completado.
    - o Si el archivo PPD que aparece en la parte de **archivo PPD (descripción de impresora PostScript)** del menú *no* es correcto para la impresora, repita el [paso 1: Instalación de un archivo PPD personalizado](#).

---

## Linux/UNIX

Muchas plataformas Linux y UNIX, como por ejemplo Sun Solaris y Red Hat, admiten la impresión local.

En el CD *Drivers and Utilities* hay disponibles paquetes de controladores de impresora. Todos los paquetes de controladores de impresora admiten la impresión local si se utiliza una conexión paralela. El paquete de controladores para Sun Solaris admite conexiones USB a dispositivos Sun Ray y estaciones de trabajo de Sun.

## Antes de realizar la instalación

Realice las siguientes tareas antes de instalar los controladores de impresora:

1. Asegúrese de que se ha conectado con la autoridad de usuario root.
2. Asegúrese de que dispone de suficiente espacio en el disco para realizar una instalación completa.
3. Configure un grupo de usuarios administrativos.

Durante la instalación de los controladores de impresora se le preguntará si desea cambiar el grupo de usuarios administrativos de controladores de impresora. El grupo administrativo predeterminado es bin.

Si dispone de un grupo administrativo en el host, puede que desee utilizarlo para los controladores de impresora. Los usuarios no administrativos no pueden agregar o eliminar colas de impresora.

4. Seleccione la ubicación en la que desea instalar el paquete de controladores de impresora.

Este paquete se puede instalar de varias formas. Puede instalar los controladores de impresora en:

- 1 Cada estación de trabajo en la que desee ejecutar los controladores de impresora.
- 1 Un host, aunque las demás estaciones de trabajo pueden montar mediante NFS los archivos del paquete de controladores de impresora. Para obtener ayuda, consulte Montaje mediante NFS de controladores de impresora.

## Sistemas operativos admitidos

Asegúrese de que está ejecutando una de las siguientes versiones de Linux con los parches más recientes.

- 1 Debian GNU/Linux
- 1 Linspire Linux

1 RedHat Linux

1 SuSE Linux

## Requisitos del sistema Linux

Los controladores de impresora tienen requisitos mínimos de espacio de instalación en Linux de 70 MB en /usr/local.

### Instalación en RedHat Linux o SuSE Linux

1. Lea la sección [Antes de realizar la instalación](#).
2. Monte el CD.
3. Cambie al directorio del archivo de paquete. Si ha montado el CD-ROM en /mnt/cdrom:

```
# cd /mnt/cdrom/unix/packages
```

4. Instale el archivo de paquete:

```
# rpm -ivh print-drivers-linux-glibc2-x86.rpm
```

5. Ejecute el siguiente script de configuración para terminar la instalación:

```
# /usr/local/dell/setup.dellprint
```

 **NOTA:** es posible que el paquete estándar no incluya su controlador de impresora específico. Compruebe el CD o el sitio Web de su impresora para determinar si hay algún complemento de controlador disponible.

### Instalación en Linspire o Debian GNU/Linux

1. Lea la sección [Antes de realizar la instalación](#).
2. Monte el CD.
3. Cambie al directorio del archivo de paquete. Si ha montado el CD-ROM en /mnt/cdrom:

```
# cd /mnt/cdrom/unix/packages
```

4. Instale el archivo de paquete:

```
# deb -i print-drivers-linux-glibc2-x86.deb
```

5. Ejecute el siguiente script de configuración para terminar la instalación:

```
# /usr/local/dell/setup.dellprint
```

 **NOTA:** es posible que el paquete estándar no incluya su controlador de impresora específico. Compruebe el CD o el sitio Web de su impresora para determinar si hay algún complemento de controlador disponible.

### Instalación en Sun Solaris SPARC

1. Defina la variable de entorno NONABI\_SCRIPTS como **TRUE**.
2. Instale el archivo de paquete:
  - a. Para comprobar si está ejecutando el Administrador de volúmenes, escriba lo siguiente en la línea comandos y pulse **Intro**:

```
# ps -ef | grep vold
```

Si obtiene respuesta, se está ejecutando el proceso vold y, por lo tanto, se está ejecutando el Administrador de volúmenes. El CD se monta automáticamente. Para iniciar el programa de instalación de paquetes, escriba:

```
# pkgadd -d /cdrom/cdrom0/unix/packages/ print-drivers-solaris2-sparc.pkg
```

Si no obtiene respuesta, no se está ejecutando el Administrador de volúmenes.

- o Asegúrese de que haya un directorio /cdrom.
- o Monte el CD. Por ejemplo, si la ruta a la unidad de CD-ROM es /dev/dsk/c0t6d0s2, el comando sería: # mount -F hsfs -o ro /dev/dsk/c0t6d0s2 /cdrom
- o Para iniciar el programa de instalación de paquetes, escriba: # pkgadd -d /cdrom/unix/packages/print-drivers-solaris2-sparc.pkg
- b. Siga las instrucciones de la pantalla.

3. Se mostrará una lista de los paquetes disponibles:

Para instalar todos los paquetes, escriba sus nombres y, a continuación, pulse **Intro**.

Para instalar paquetes concretos, escriba los números de cada paquete separados por comas y, a continuación, pulse **Intro**. Por ejemplo: 1,2,3.

4. Siga las indicaciones y responda a las preguntas que aparezcan en la pantalla:
  - a. Para aceptar los valores predeterminados, pulse **Intro**.
  - b. Para responder a pregunta de tipo afirmativo/negativo, escriba *y*, *n* o *? y*, a continuación, pulse **Intro**.
  - c. Cuando aparezca un mensaje que le indique que la instalación se ha realizado correctamente, escriba *q* para salir.

## Eliminación de Controladores de impresión

El administrador del sistema puede eliminar los controladores de impresora mediante las utilidades enumeradas en esta tabla.

Según el sistema operativo, se marcan los paquetes de los controladores de impresora para su eliminación después de iniciar el programa o se escriben los nombres de los paquetes de controladores de impresora que se desean eliminar en la línea de comandos. Para obtener más información, consulte la documentación del sistema operativo.

Sistema operativo	Herramienta de eliminación de paquetes
RedHat Linux y SuSE Linux	<code>rpm -e</code>
Linspire Linux y Debian GNU/Linux	<code>dpkg -r</code>

Ejecute el script de desinstalación para eliminar los enlaces simbólicos creados durante la instalación:

```
//usr/local/dell/DELLPrtDrv.unlink
```

## Eliminación de los directorios restantes

Las utilidades de eliminación de paquetes normalmente no eliminan los directorios compartidos por varios paquetes. Después de eliminar todos los paquetes de controladores de impresora, es posible que algunos directorios tengan que ser eliminados manualmente.

Para determinar si queda algún directorio después de eliminar todos los paquetes, compruebe el directorio donde ha instalado los controladores de impresora. De forma predeterminada, los controladores de impresora se instalan en la ubicación siguiente: `/usr/local/dell/unix_prt_drivers`.

---

## NetWare

### NDPS/iPrint

La impresora admite los servicios de impresión distribuidos de Novell (NDPS/iPrint). Para obtener la información más reciente sobre la instalación de una impresora en red en un entorno NetWare, consulte la documentación de Novell.

## Impresión basada en colas

Para obtener información sobre la impresión basada en colas, vaya a la carpeta **Interwin** del CD *Drivers and Utilities* y abra el archivo **Readme**.

# Other Third-Party Licenses (Software)

---

## The Apache Software License, Version 1.1

Copyright (c) 2000 The Apache Software Foundation. All rights reserved.

Redistribution and use in source and binary forms, with or without modification, are permitted provided that the following conditions are met:

1. Redistributions of source code must retain the above copyright notice, this list of conditions and the following disclaimer.
2. Redistributions in binary form must reproduce the above copyright notice, this list of conditions and the following disclaimer in the documentation and/or other materials provided with the distribution.
3. The end-user documentation included with the redistribution, if any, must include the following acknowledgment:  
  
"This product includes software developed by the Apache Software Foundation (<http://www.apache.org/>)."  
  
Alternately, this acknowledgment may appear in the software itself, if and wherever such third-party acknowledgments normally appear.
4. The names "Apache" and "Apache Software Foundation" must not be used to endorse or promote products derived from this software without prior written permission. For written permission, please contact [apache@apache.org](mailto:apache@apache.org).
5. Products derived from this software may not be called "Apache", nor may "Apache" appear in their name, without prior written permission of the Apache Software Foundation.

THIS SOFTWARE IS PROVIDED "AS IS" AND ANY EXPRESSED OR IMPLIED WARRANTIES, INCLUDING, BUT NOT LIMITED TO, THE IMPLIED WARRANTIES OF MERCHANTABILITY AND FITNESS FOR A PARTICULAR PURPOSE ARE DISCLAIMED. IN NO EVENT SHALL THE APACHE SOFTWARE FOUNDATION OR ITS CONTRIBUTORS BE LIABLE FOR ANY DIRECT, INDIRECT, INCIDENTAL, SPECIAL, EXEMPLARY, OR CONSEQUENTIAL DAMAGES (INCLUDING, BUT NOT LIMITED TO, PROCUREMENT OF SUBSTITUTE GOODS OR SERVICES; LOSS OF USE, DATA, OR PROFITS; OR BUSINESS INTERRUPTION) HOWEVER CAUSED AND ON ANY THEORY OF LIABILITY, WHETHER IN CONTRACT, STRICT LIABILITY, OR TORT (INCLUDING NEGLIGENCE OR OTHERWISE) ARISING IN ANY WAY OUT OF THE USE OF THIS SOFTWARE, EVEN IF ADVISED OF THE POSSIBILITY OF SUCH DAMAGE.

This software consists of voluntary contributions made by many individuals on behalf of the Apache Software Foundation. For more information on the Apache Software Foundation, please see <http://www.apache.org/>.

Portions of this software are based upon public domain software originally written at the National Center for Supercomputing Applications, University of Illinois, Urbana-Champaign.

\$Id: LICENSE.txt,v 1.11 2004/02/06 09:32:57 jhunter Exp \$

Copyright (C) 2000-2004 Jason Hunter & Brett McLaughlin.

All rights reserved.

Redistribution and use in source and binary forms, with or without modification, are permitted provided that the following conditions are met:

1. Redistributions of source code must retain the above copyright notice, this list of conditions, and the following disclaimer.
2. Redistributions in binary form must reproduce the above copyright notice, this list of conditions, and the disclaimer that follows these conditions in the documentation and/or other materials provided with the distribution.
3. The name "JDOM" must not be used to endorse or promote products derived from this software without prior written permission. For written permission, please contact [request@jdom.org](mailto:request@jdom.org).
4. Products derived from this software may not be called "JDOM", nor may "JDOM" appear in their name, without prior written permission from the JDOM Project Management ([request@jdom.org](mailto:request@jdom.org)).

In addition, we request (but do not require) that you include in the end-user documentation provided with the redistribution and/or in the software itself an acknowledgement equivalent to the following:

"This product includes software developed by the JDOM Project (<http://www.jdom.org/>)."

Alternatively, the acknowledgment may be graphical using the logos available at <http://www.jdom.org/images/logos>.

THIS SOFTWARE IS PROVIDED "AS IS" AND ANY EXPRESSED OR IMPLIED WARRANTIES, INCLUDING, BUT NOT LIMITED TO, THE IMPLIED WARRANTIES OF MERCHANTABILITY AND FITNESS FOR A PARTICULAR PURPOSE ARE DISCLAIMED. IN NO EVENT SHALL THE JDOM AUTHORS OR THE PROJECT CONTRIBUTORS BE LIABLE FOR ANY DIRECT, INDIRECT, INCIDENTAL, SPECIAL, EXEMPLARY, OR CONSEQUENTIAL DAMAGES (INCLUDING, BUT NOT LIMITED TO, PROCUREMENT OF SUBSTITUTE GOODS OR SERVICES; LOSS OF USE, DATA, OR PROFITS; OR BUSINESS INTERRUPTION) HOWEVER CAUSED AND ON ANY THEORY OF LIABILITY, WHETHER IN CONTRACT, STRICT LIABILITY, OR TORT (INCLUDING NEGLIGENCE OR OTHERWISE) ARISING IN ANY WAY OUT OF THE USE OF THIS SOFTWARE, EVEN IF ADVISED OF THE POSSIBILITY OF SUCH DAMAGE.

This software consists of voluntary contributions made by many individuals on behalf of the JDOM Project and was originally created by Jason Hunter ([jhunter@jdom.org](mailto:jhunter@jdom.org)) and Brett McLaughlin ([brett@jdom.org](mailto:brett@jdom.org)). For more information on the JDOM Project, please see <http://www.jdom.org/>.

---

## GNU LIBRARY GENERAL PUBLIC LICENSE

Version 2, June 1991

Copyright (C) 1991 Free Software Foundation, Inc.

675 Mass Ave, Cambridge, MA 02139, USA

Everyone is permitted to copy and distribute verbatim copies of this license document, but changing it is not allowed.

[This is the first released version of the library GPL. It is numbered 2 because it goes with version 2 of the ordinary GPL.]

### Preamble

The licenses for most software are designed to take away your freedom to share and change it. By contrast, the GNU General Public Licenses are intended to guarantee your freedom to share and change free software--to make sure the software is free for all its users.

This license, the Library General Public License, applies to some specially designated Free Software Foundation software, and to any other libraries whose authors decide to use it. You can use it for your libraries, too.

When we speak of free software, we are referring to freedom, not price. Our General Public Licenses are designed to make sure that you have the freedom to distribute copies of free software (and charge for this service if you wish), that you receive source code or can get it if you want it, that you can change the software or use pieces of it in new free programs; and that you know you can do these things.

To protect your rights, we need to make restrictions that forbid anyone to deny you these rights or to ask you to surrender the rights. These restrictions translate to certain responsibilities for you if you distribute copies of the library, or if you modify it.

For example, if you distribute copies of the library, whether gratis or for a fee, you must give the recipients all the rights that we gave you. You must make sure that they, too, receive or can get the source code. If you link a program with the library, you must provide complete object files to the recipients so that they can relink them with the library, after making changes to the library and recompiling it. And you must show them these terms so they know their rights.

Our method of protecting your rights has two steps: (1) copyright the library, and (2) offer you this license which gives you legal permission to copy, distribute and/or modify the library.

Also, for each distributor's protection, we want to make certain that everyone understands that there is no warranty for this free library. If the library is modified by someone else and passed on, we want its recipients to know that what they have is not the original version, so that any problems introduced by others will not reflect on the original authors' reputations.

Finally, any free program is threatened constantly by software patents. We wish to avoid the danger that companies distributing free software will individually obtain patent licenses, thus in effect transforming the program into proprietary software. To prevent this, we have made it clear that any patent must be licensed for everyone's free use or not licensed at all.

Most GNU software, including some libraries, is covered by the ordinary GNU General Public License, which was designed for utility programs. This license, the GNU Library General Public License, applies to certain designated libraries. This license is quite different from the ordinary one; be sure to read it in full, and don't assume that anything in it is the same as in the ordinary license.

The reason we have a separate public license for some libraries is that they blur the distinction we usually make between modifying or adding to a program and simply using it. Linking a program with a library, without changing the library, is in some sense simply using the library, and is analogous to running a utility program or application program. However, in a textual and legal sense, the linked executable is a combined work, a derivative of the original library, and the ordinary General Public License treats it as such.

Because of this blurred distinction, using the ordinary General Public License for libraries did not effectively promote software sharing, because most developers did not use the libraries. We concluded that weaker conditions might promote sharing better.

However, unrestricted linking of non-free programs would deprive the users of those programs of all benefit from the free status of the libraries themselves. This Library General Public License is intended to permit developers of non-free programs to use free libraries, while preserving your freedom as a user of such programs to change the free libraries that are incorporated in them. (We have not seen how to achieve this as regards changes in header files, but we have achieved it as regards changes in the actual functions of the Library.) The hope is that this will lead to faster development of free libraries.

The precise terms and conditions for copying, distribution and modification follow. Pay close attention to the difference between a "work based on the library" and a "work that uses the library". The former contains code derived from the library, while the latter only works together with the library. Note that it is possible for a library to be covered by the ordinary General Public License rather than by this special one.

## GNU LIBRARY GENERAL PUBLIC LICENSE

### TERMS AND CONDITIONS FOR COPYING, DISTRIBUTION AND MODIFICATION

This License Agreement applies to any software library which contains a notice placed by the copyright holder or other authorized party saying it may be distributed under the terms of this Library General Public License (also called "this License"). Each licensee is addressed as "you".

A "library" means a collection of software functions and/or data prepared so as to be conveniently linked with application programs (which use some of those functions and data) to form executables.

The "Library", below, refers to any such software library or work which has been distributed under these terms. A "work based on the Library" means either the Library or any derivative work under copyright law: that is to say, a work containing the Library or a portion of it, either verbatim or with modifications and/or translated straightforwardly into another language. (Hereinafter, translation is included without limitation in the term "modification".)

"Source code" for a work means the preferred form of the work for making modifications to it. For a library, complete source code means all the source code for all modules it contains, plus any associated interface definition files, plus the scripts used to control compilation and installation of the library.

Activities other than copying, distribution and modification are not covered by this License: they are outside its scope. The act of running a program using the Library is not restricted, and output from such a program is covered only if its contents constitute a work based on the Library (independent of the use of the Library in a tool for writing it). Whether that is true depends on what the Library does and what the program that uses the Library does.

1. You may copy and distribute verbatim copies of the Library's complete source code as you receive it, in any medium, provided that you conspicuously and appropriately publish on each copy an appropriate copyright notice and disclaimer of warranty; keep intact all the notices that refer to this License and to the absence of any warranty; and distribute a copy of this License along with the Library.

You may charge a fee for the physical act of transferring a copy, and you may at your option offer warranty protection in exchange for a fee.

2. You may modify your copy or copies of the Library or any portion of it, thus forming a work based on the Library, and copy and distribute such modifications or work under the terms of Section 1 above, provided that you also meet all of these conditions:
  - a. The modified work must itself be a software library.
  - b. You must cause the files modified to carry prominent notices stating that you changed the files and the date of any change.
  - c. You must cause the whole of the work to be licensed at no charge to all third parties under the terms of this License.
  - d. If a facility in the modified Library refers to a function or a table of data to be supplied by an application program that uses the facility, other than as an argument passed when the facility is invoked, then you must make a good faith effort to ensure that, in the event an application does not supply such function or table, the facility still operates, and performs whatever part of its purpose remains meaningful.

(For example, a function in a library to compute square roots has a purpose that is entirely well-defined independent of the application. Therefore, Subsection 2d requires that any application-supplied function or table used by this function must be optional: if the application does not supply it, the square root function must still compute square roots.)

These requirements apply to the modified work as a whole. If identifiable sections of that work are not derived from the Library, and can be reasonably



considered independent and separate works in themselves, then this License, and its terms, do not apply to those sections when you distribute them as separate works. But when you distribute the same sections as part of a whole which is a work based on the Library, the distribution of the whole must be on the terms of this License, whose permissions for other licensees extend to the entire whole, and thus to each and every part regardless of who wrote it.

Thus, it is not the intent of this section to claim rights or contest your rights to work written entirely by you; rather, the intent is to exercise the right to control the distribution of derivative or collective works based on the Library.

In addition, mere aggregation of another work not based on the Library with the Library (or with a work based on the Library) on a volume of a storage or distribution medium does not bring the other work under the scope of this License.

3. You may opt to apply the terms of the ordinary GNU General Public License instead of this License to a given copy of the Library. To do this, you must alter all the notices that refer to this License, so that they refer to the ordinary GNU General Public License, version 2, instead of to this License. (If a newer version than version 2 of the ordinary GNU General Public License has appeared, then you can specify that version instead if you wish.) Do not make any other change in these notices.

Once this change is made in a given copy, it is irreversible for that copy, so the ordinary GNU General Public License applies to all subsequent copies and derivative works made from that copy.

This option is useful when you wish to copy part of the code of the Library into a program that is not a library.

4. You may copy and distribute the Library (or a portion or derivative of it, under Section 2) in object code or executable form under the terms of Sections 1 and 2 above provided that you accompany it with the complete corresponding machine-readable source code, which must be distributed under the terms of Sections 1 and 2 above on a medium customarily used for software interchange.

If distribution of object code is made by offering access to copy from a designated place, then offering equivalent access to copy the source code from the same place satisfies the requirement to distribute the source code, even though third parties are not compelled to copy the source along with the object code.

5. A program that contains no derivative of any portion of the Library, but is designed to work with the Library by being compiled or linked with it, is called a "work that uses the Library". Such a work, in isolation, is not a derivative work of the Library, and therefore falls outside the scope of this License.

However, linking a "work that uses the Library" with the Library creates an executable that is a derivative of the Library (because it contains portions of the Library), rather than a "work that uses the library". The executable is therefore covered by this License. Section 6 states terms for distribution of such executables.

When a "work that uses the Library" uses material from a header file that is part of the Library, the object code for the work may be a derivative work of the Library even though the source code is not. Whether this is true is especially significant if the work can be linked without the Library, or if the work is itself a library. The threshold for this to be true is not precisely defined by law.

If such an object file uses only numerical parameters, data structure layouts and accessors, and small macros and small inline functions (ten lines or less in length), then the use of the object file is unrestricted, regardless of whether it is legally a derivative work. (Executables containing this object code plus portions of the Library will still fall under Section 6. Otherwise, if the work is a derivative of the Library, you may distribute the object code for the work under the terms of Section 6. Any executables containing that work also fall under Section 6, whether or not they are linked directly with the Library itself.

6. As an exception to the Sections above, you may also compile or link a "work that uses the Library" with the Library to produce a work containing portions of the Library, and distribute that work under terms of your choice, provided that the terms permit modification of the work for the customer's own use and reverse engineering for debugging such modifications.

You must give prominent notice with each copy of the work that the Library is used in it and that the Library and its use are covered by this License. You must supply a copy of this License. If the work during execution displays copyright notices, you must include the copyright notice for the Library among them, as well as a reference directing the user to the copy of this License. Also, you must do one of these things:

- a. Accompany the work with the complete corresponding machine-readable source code for the Library including whatever changes were used in the work (which must be distributed under Sections 1 and 2 above); and, if the work is an executable linked with the Library, with the complete machine-readable "work that uses the Library", as object code and/or source code, so that the user can modify the Library and then relink to produce a modified executable containing the modified Library. (It is understood that the user who changes the contents of definitions files in the Library will not necessarily be able to recompile the application to use the modified definitions.)
- b. Accompany the work with a written offer, valid for at least three years, to give the same user the materials specified in Subsection 6a, above, for a charge no more than the cost of performing this distribution.
- c. If distribution of the work is made by offering access to copy from a designated place, offer equivalent access to copy the above specified materials from the same place.
- d. Verify that the user has already received a copy of these materials or that you have already sent this user a copy.

For an executable, the required form of the "work that uses the Library" must include any data and utility programs needed for reproducing the executable from it. However, as a special exception, the source code distributed need not include anything that is normally distributed (in either source or binary form) with the major components (compiler, kernel, and so on) of the operating system on which the executable runs, unless that component itself accompanies the executable.

It may happen that this requirement contradicts the license restrictions of other proprietary libraries that do not normally accompany the operating system. Such a contradiction means you cannot use both them and the Library together in an executable that you distribute.

7. You may place library facilities that are a work based on the Library side-by-side in a single library together with other library facilities not covered by this License, and distribute such a combined library, provided that the separate distribution of the work based on the Library and of the other library facilities is otherwise permitted, and provided that you do these two things:
  - a. Accompany the combined library with a copy of the same work based on the Library, uncombined with any other library facilities. This must be distributed under the terms of the Sections above.
  - b. Give prominent notice with the combined library of the fact that part of it is a work based on the Library, and explaining where to find the accompanying uncombined form of the same work.
8. You may not copy, modify, sublicense, link with, or distribute the Library except as expressly provided under this License. Any attempt otherwise to copy, modify, sublicense, link with, or distribute the Library is void, and will automatically terminate your rights under this License. However, parties who have received copies, or rights, from you under this License will not have their licenses terminated so long as such parties remain in full compliance.
9. You are not required to accept this License, since you have not signed it. However, nothing else grants you permission to modify or distribute the Library or its derivative works. These actions are prohibited by law if you do not accept this License. Therefore, by modifying or distributing the Library (or any work based on the Library), you indicate your acceptance of this License to do so, and all its terms and conditions for copying, distributing or modifying the Library or works based on it.

10. Each time you redistribute the Library (or any work based on the Library), the recipient automatically receives a license from the original licensor to copy, distribute, link with or modify the Library subject to these terms and conditions. You may not impose any further restrictions on the recipients' exercise of the rights granted herein. You are not responsible for enforcing compliance by third parties to this License.
11. If, as a consequence of a court judgment or allegation of patent infringement or for any other reason (not limited to patent issues), conditions are imposed on you (whether by court order, agreement or otherwise) that contradict the conditions of this License, they do not excuse you from the conditions of this License. If you cannot distribute so as to satisfy simultaneously your obligations under this License and any other pertinent obligations, then as a consequence you may not distribute the Library at all. For example, if a patent license would not permit royalty-free redistribution of the Library by all those who receive copies directly or indirectly through you, then the only way you could satisfy both it and this License would be to refrain entirely from distribution of the Library.

If any portion of this section is held invalid or unenforceable under any particular circumstance, the balance of the section is intended to apply, and the section as a whole is intended to apply in other circumstances.

It is not the purpose of this section to induce you to infringe any patents or other property right claims or to contest validity of any such claims; this section has the sole purpose of protecting the integrity of the free software distribution system which is implemented by public license practices. Many people have made generous contributions to the wide range of software distributed through that system in reliance on consistent application of that system; it is up to the author/donor to decide if he or she is willing to distribute software through any other system and a licensee cannot impose that choice.

This section is intended to make thoroughly clear what is believed to be a consequence of the rest of this License.

12. If the distribution and/or use of the Library is restricted in certain countries either by patents or by copyrighted interfaces, the original copyright holder who places the Library under this License may add an explicit geographical distribution limitation excluding those countries, so that distribution is permitted only in or among countries not thus excluded. In such case, this License incorporates the limitation as if written in the body of this License.
13. The Free Software Foundation may publish revised and/or new versions of the Library General Public License from time to time. Such new versions will be similar in spirit to the present version, but may differ in detail to address new problems or concerns.

Each version is given a distinguishing version number. If the Library specifies a version number of this License which applies to it and "any later version", you have the option of following the terms and conditions either of that version or of any later version published by the Free Software Foundation. If the Library does not specify a license version number, you may choose any version ever published by the Free Software Foundation.

14. If you wish to incorporate parts of the Library into other free programs whose distribution conditions are incompatible with these, write to the author to ask for permission. For software which is copyrighted by the Free Software Foundation, write to the Free Software Foundation; we sometimes make exceptions for this. Our decision will be guided by the two goals of preserving the free status of all derivatives of our free software and of promoting the sharing and reuse of software generally.

## NO WARRANTY

15. BECAUSE THE LIBRARY IS LICENSED FREE OF CHARGE, THERE IS NO WARRANTY FOR THE LIBRARY, TO THE EXTENT PERMITTED BY APPLICABLE LAW. EXCEPT WHEN OTHERWISE STATED IN WRITING THE COPYRIGHT HOLDERS AND/OR OTHER PARTIES PROVIDE THE LIBRARY "AS IS" WITHOUT WARRANTY OF ANY KIND, EITHER EXPRESSED OR IMPLIED, INCLUDING, BUT NOT LIMITED TO, THE IMPLIED WARRANTIES OF MERCHANTABILITY AND FITNESS FOR A PARTICULAR PURPOSE. THE ENTIRE RISK AS TO THE QUALITY AND PERFORMANCE OF THE LIBRARY IS WITH YOU. SHOULD THE LIBRARY PROVE DEFECTIVE, YOU ASSUME THE COST OF ALL NECESSARY SERVICING, REPAIR OR CORRECTION.
16. IN NO EVENT UNLESS REQUIRED BY APPLICABLE LAW OR AGREED TO IN WRITING WILL ANY COPYRIGHT HOLDER, OR ANY OTHER PARTY WHO MAY MODIFY AND/OR REDISTRIBUTE THE LIBRARY AS PERMITTED ABOVE, BE LIABLE TO YOU FOR DAMAGES, INCLUDING ANY GENERAL, SPECIAL, INCIDENTAL OR CONSEQUENTIAL DAMAGES ARISING OUT OF THE USE OR INABILITY TO USE THE LIBRARY (INCLUDING BUT NOT LIMITED TO LOSS OF DATA OR DATA BEING RENDERED INACCURATE OR LOSSES SUSTAINED BY YOU OR THIRD PARTIES OR A FAILURE OF THE LIBRARY TO OPERATE WITH ANY OTHER SOFTWARE), EVEN IF SUCH HOLDER OR OTHER PARTY HAS BEEN ADVISED OF THE POSSIBILITY OF SUCH DAMAGES.

END OF TERMS AND CONDITIONS

## Appendix: How to Apply These Terms to Your New Libraries

If you develop a new library, and you want it to be of the greatest possible use to the public, we recommend making it free software that everyone can redistribute and change. You can do so by permitting redistribution under these terms (or, alternatively, under the terms of the ordinary General Public License).

To apply these terms, attach the following notices to the library. It is safest to attach them to the start of each source file to most effectively convey the exclusion of warranty; and each file should have at least the "copyright" line and a pointer to where the full notice is found.

```
<one line to give the library's name and a brief idea of what it does.>  
Copyright (C) <year> <name of author>
```

This library is free software: you can redistribute it and/or modify it under the terms of the GNU Library General Public License as published by the Free Software Foundation; either version 2 of the License, or (at your option) any later version.

This library is distributed in the hope that it will be useful, but WITHOUT ANY WARRANTY; without even the implied warranty of MERCHANTABILITY or FITNESS FOR A PARTICULAR PURPOSE. See the GNU Library General Public License for more details.

You should have received a copy of the GNU Library General Public License along with this library; if not, write to the Free Software Foundation, Inc., 675 Mass Ave, Cambridge, MA 02139, USA.

Also add information on how to contact you by electronic and paper mail.

You should also get your employer (if you work as a programmer) or your school, if any, to sign a "copyright disclaimer" for the library, if necessary. Here is a sample; alter the names:

```
Yoyodyne, Inc., hereby disclaims all copyright interest in the library 'Frob' (a library for tweaking knobs) written by James Random Hacker.
```

<signature of Ty Coon>, 1 April 1990

Ty Coon, President of Vice

That's all there is to it!

wxWindows Library Licence, Version 3

Copyright (C) 1998 Julian Smart, Robert Roebing [, ...]

Everyone is permitted to copy and distribute verbatim copies of this licence document, but changing it is not allowed.

## **WXWINDOWS LIBRARY LICENCE**

### **TERMS AND CONDITIONS FOR COPYING, DISTRIBUTION AND MODIFICATION**

This library is free software: you can redistribute it and/or modify it under the terms of the GNU Library General Public Licence as published by the Free Software Foundation: either version 2 of the Licence, or (at your option) any later version.

This library is distributed in the hope that it will be useful, but WITHOUT ANY WARRANTY: without even the implied warranty of MERCHANTABILITY or FITNESS FOR A PARTICULAR PURPOSE. See the GNU Library General Public Licence for more details.

You should have received a copy of the GNU Library General Public Licence along with this software, usually in a file named COPYING.LIB. If not, write to the Free Software Foundation, Inc., 59 Temple Place, Suite 330, Boston, MA 02111-1307 USA.

### **EXCEPTION NOTICE**

1. As a special exception, the copyright holders of this library give permission for additional uses of the text contained in this release of the library as licenced under the wxWindows Library Licence, applying either version 3 of the Licence, or (at your option) any later version of the Licence as published by the copyright holders of version 3 of the Licence document.
2. The exception is that you may use, copy, link, modify and distribute under the user's own terms, binary object code versions of works based on the Library.
3. If you copy code from files distributed under the terms of the GNU General Public Licence or the GNU Library General Public Licence into a copy of this library, as this licence permits, the exception does not apply to the code that you add in this way. To avoid misleading anyone as to the status of such modified files, you must delete this exception notice from such code and/or adjust the licensing conditions notice accordingly.
4. If you write modifications of your own for this library, it is your choice whether to permit this exception to apply to your modifications. If you do not wish that, you must delete the exception notice from such code and/or adjust the licensing conditions notice accordingly.

Copyright (c) 1998, 1999, 2000 Thai Open Source Software Center Ltd

Permission is hereby granted, free of charge, to any person obtaining a copy of this software and associated documentation files (the "Software"), to deal in the Software without restriction, including without limitation the rights to use, copy, modify, merge, publish, distribute, sublicense, and/or sell copies of the Software, and to permit persons to whom the Software is furnished to do so, subject to the following conditions:

The above copyright notice and this permission notice shall be included in all copies or substantial portions of the Software.

THE SOFTWARE IS PROVIDED "AS IS", WITHOUT WARRANTY OF ANY KIND, EXPRESS OR IMPLIED, INCLUDING BUT NOT LIMITED TO THE WARRANTIES OF MERCHANTABILITY, FITNESS FOR A PARTICULAR PURPOSE AND NONINFRINGEMENT. IN NO EVENT SHALL THE AUTHORS OR COPYRIGHT HOLDERS BE LIABLE FOR ANY CLAIM, DAMAGES OR OTHER LIABILITY, WHETHER IN AN ACTION OF CONTRACT, TORT OR OTHERWISE, ARISING FROM, OUT OF OR IN CONNECTION WITH THE SOFTWARE OR THE USE OR OTHER DEALINGS IN THE SOFTWARE.

## Instalación y extracción de opciones

- [Orden de instalación](#)
  - [Instalación de un alimentador de 250 ó 500 hojas](#)
  - [Instalación de una unidad dúplex](#)
  - [Instalación de una unidad de salida](#)
  - [Instalación de un alimentador de sobres](#)
  - [Instalación de memoria en la impresora](#)
  - [Instalación de una ROM de fuentes](#)
- 

### Orden de instalación

Para las configuraciones que se vayan a colocar en el suelo se necesita un mueble adicional. Debe utilizar un soporte o base de impresora si usa más de una opción de entrada o una unidad dúplex y una opción de entrada.

 **NOTA:** puede que las opciones de muebles no estén disponibles en todas las regiones. Póngase en contacto con el representante de ventas de Dell para conocer la disponibilidad.

 **PRECAUCIÓN:** si desea instalar opciones después de instalar la impresora, apáguela y desenchufe el cable de alimentación antes de continuar.

Instale la impresora y las opciones que haya adquirido en el siguiente orden:

- 1 Soporte de impresora o base de la impresora
- 1 Alimentador de 250 ó 500 hojas
- 1 Unidad dúplex
- 1 Impresora

 **NOTA:** puede instalar hasta 4 bandejas de papel opcionales o tres bandejas y una unidad dúplex.

 **PRECAUCIÓN:** son necesarias dos personas para levantar la impresora de forma segura.



**PRECAUCIÓN:** para las configuraciones que se vayan a colocar en el suelo se necesita un mueble adicional para proporcionar estabilidad. Debe utilizar un soporte o base de impresora si usa más de una opción de entrada o una unidad dúplex y una opción de entrada.

Para obtener información sobre la instalación de un soporte de impresora o una base de impresora, consulte las instrucciones incluidas con la opción.

---

### Instalación de un alimentador de 250 ó 500 hojas

 **NOTA:** puede instalar hasta 4 bandejas de papel opcionales o tres bandejas y una unidad dúplex.

Los alimentadores opcionales se instalan debajo de la impresora y la unidad dúplex opcional. El alimentador consta de una bandeja y de una unidad de soporte. Los alimentadores de 250 hojas y de 500 hojas se instalan de la misma forma.

1. Extraiga la bandeja de la unidad de soporte. Extraiga el material de embalaje y la cinta de la unidad de soporte y de la bandeja.

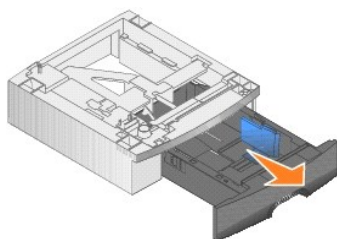

2. Coloque la unidad de soporte encima de los alimentadores instalados anteriormente o bien encima de la mesa o del mueble para la impresora donde piensa utilizar la impresora.

La lengüeta, el vástago redondo y los orificios cuadrados de la parte superior del alimentador sirven de ayuda para colocar la unidad de soporte de modo que los bordes estén alineados correctamente. Asegúrese de que la unidad de soporte está colocada firmemente en su sitio.

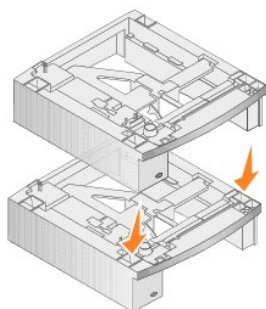

3. Instale otro alimentador opcional, una unidad dúplex o la impresora.

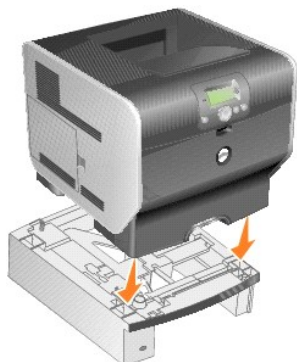

Puede colocar una etiqueta en las bandejas para indicar el número de bandeja.

4. En *Windows XP*, haga clic en **Inicio** → **Panel de control** → **Impresoras y otro hardware** → **Impresoras y faxes**.  
*Para los demás sistemas*, haga clic en **Inicio** → **Configuración** → **Impresoras**.
5. Haga clic con el botón derecho en el icono de la impresora y seleccione **Propiedades**.
6. En la ficha **Opciones instaladas**, seleccione **Bandeja de 250 hojas** o **Bandeja de 500 hojas** en la lista Opciones disponibles.
7. Haga clic en **Agregar**.
8. Haga clic en **Aceptar** y, a continuación, cierre la carpeta **Impresoras**.

Si instala varias bandejas de papel, se enlazarán automáticamente. Para obtener más información, consulte [Enlace de bandejas](#).

---

## Instalación de una unidad dúplex

 **NOTA:** puede instalar hasta 4 bandejas de papel opcionales o tres bandejas y una unidad dúplex.

La unidad dúplex se instala bajo la impresora, debajo de la bandeja estándar y sobre los alimentadores.

1. Coloque la unidad dúplex encima de los alimentadores instalados o bien encima de la mesa o del mueble donde piensa utilizar la impresora.

La lengüeta, el vástago redondo y los orificios cuadrados de la parte superior del alimentador sirven de ayuda para colocar la unidad dúplex de modo que los bordes estén alineados correctamente. Asegúrese de que está colocada firmemente en su sitio.

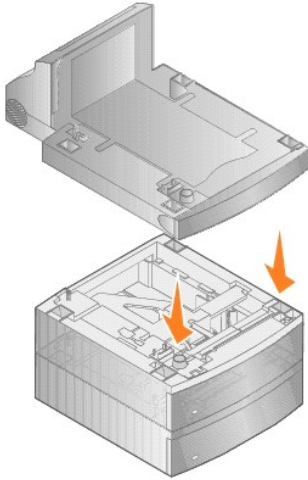

2. Acople la impresora.

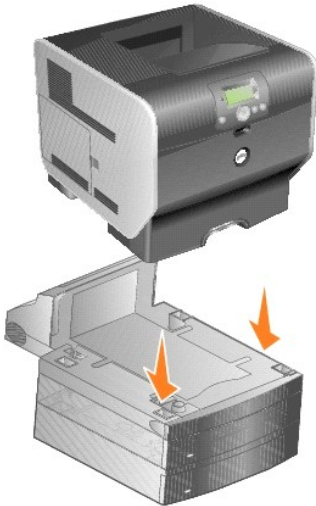

3. En Windows XP, haga clic en **Inicio** → **Panel de control** → **Impresoras y otro hardware** → **Impresoras y faxes**.

Para los demás sistemas, haga clic en **Inicio** → **Configuración** → **Impresoras**.

4. Haga clic con el botón derecho en el icono de la impresora y seleccione **Propiedades**.
5. En la ficha **Opciones instaladas**, seleccione la opción **Dúplex** en la lista Opciones disponibles.
6. Haga clic en **Agregar**.
7. Haga clic en **Aceptar** y, a continuación, cierre la carpeta Impresoras.

---

## Instalación de una unidad de salida

Cada unidad de salida consta de un soporte y una bandeja extraíble. También se incluyen: una varilla, una abrazadera y etiquetas.

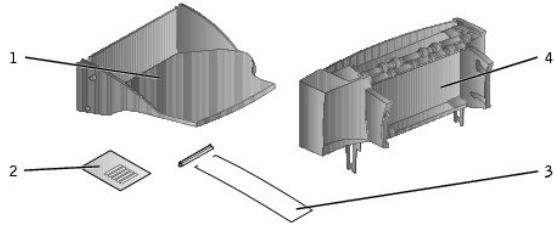

Número	Pieza
1	Bandeja
2	Etiquetas
3	Abrazadera y varilla
4	Soporte

**AVISO:** la bandeja de la unidad de salida está diseñada para soportar solamente el peso del material de impresión. Un exceso de peso podría provocar que se desprendiera del soporte.

Después de desembalar cuidadosamente la unidad de salida, instálela inmediatamente; de no hacerlo, los bordes de las abrazaderas de montaje podrían dañar la superficie de la mesa o los tejidos.

1. Extraiga la cubierta superior de la impresora, clasificador o unidad de salida de alta capacidad.



2. Deslice la abrazadera de plástico en el soporte para cepillo estático, situado en la parte inferior de la unidad de salida.

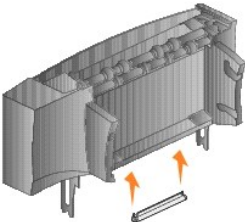

3. Inserte las abrazaderas de montaje en las ranuras de la parte superior de la impresora o la opción de manejo del material de impresión. Asegúrese de que la unidad de salida está colocada firmemente.



4. Si va a montar la unidad de salida en la impresora u otra unidad de salida, coloque la varilla. Coloque las puntas de la varilla en los extremos de la abrazadera de plástico de modo que la barra se curve hacia abajo.

La varilla se apoya en la bandeja de salida de la unidad de salida de debajo o en la bandeja de salida estándar.



5. Introduzca las lengüetas inferiores de la bandeja en las ranuras inferiores de la unidad de salida.



6. Gire la bandeja hacia arriba hasta que las lengüetas superiores *encajen* en las ranuras superiores.
7. Si no va a instalar más opciones de manejo del material de impresión, coloque la cubierta superior en la unidad de salida.

---

## Instalación de un alimentador de sobres

El alimentador de sobres se coloca en la parte frontal de la impresora, detrás del alimentador multiuso. Cuando no lo utilice, puede extraerlo para que la impresora sea más compacta.

1. Tire del pestillo situado en la parte frontal de la impresora para bajar el alimentador multiuso.



2. Levante la puerta del conector del alimentador de sobres para abrirla.



3. Alinee las lengüetas del alimentador de sobres con las ranuras situadas a ambos lados de la impresora y, a continuación, introduzca suavemente el alimentador de sobres en la abertura hasta que *encaje*.



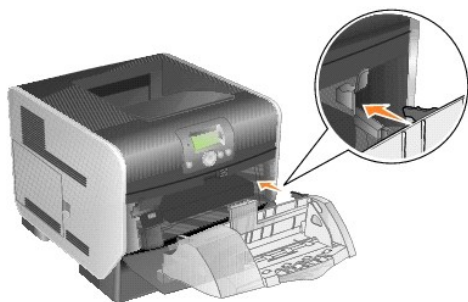

Si el alimentador de sobres está instalado correctamente, tendrá una ligera inclinación hacia abajo.

## Instalación de memoria en la impresora

**⚠ PRECAUCIÓN:** si va a instalar memoria en la impresora después de haber realizado la instalación inicial, apáguela y desenchufe el cable de alimentación antes de continuar.

### Instalación de una tarjeta de memoria de impresora

**📌 NOTA:** las tarjetas de memoria de impresora diseñadas para otras impresoras pueden no funcionar con esta impresora. Utilice sólo tarjetas de memoria de impresoras de Dell para garantizar la compatibilidad.

1. Abra la puerta lateral.

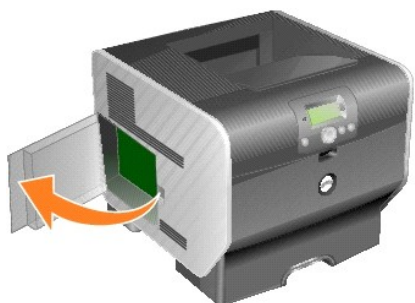

**⚡ AVISO:** las tarjetas de memoria de impresora se dañan fácilmente con la electricidad estática. Toque algo metálico, como el marco de la impresora, antes de tocar una tarjeta de memoria.

2. Abra los pestillos que hay a cada extremo del conector de la tarjeta de memoria de impresora.

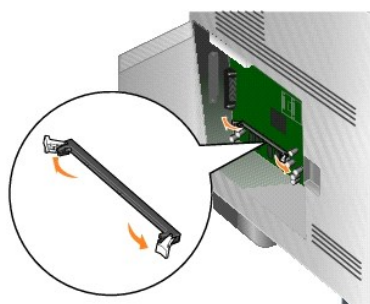

3. Desembale la tarjeta de memoria.

No toque los puntos de conexión situados a lo largo de la tarjeta. Guarde el embalaje.

4. Alinee las muescas de la parte inferior de la tarjeta con las muescas del conector.
5. Introduzca la tarjeta de memoria firmemente en el conector hasta que los pestillos de ambos lados *encajen* en su sitio.

Puede que necesite ejercer un poco de fuerza para insertar totalmente la tarjeta.

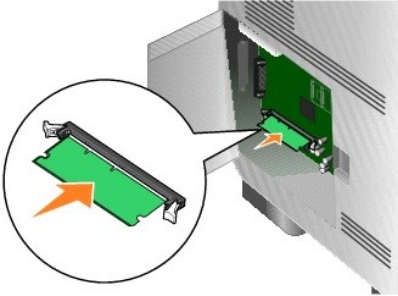

6. Asegúrese de que cada pestillo encaja en la muesca del extremo de la tarjeta.

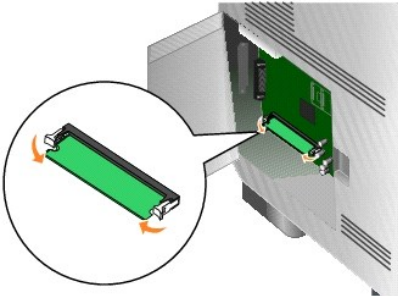

7. Cierre la puerta lateral.

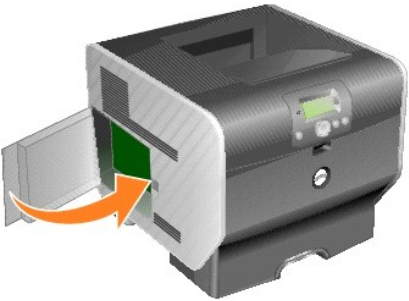

### Extracción de una tarjeta de memoria de impresora

1. Abra la puerta lateral.

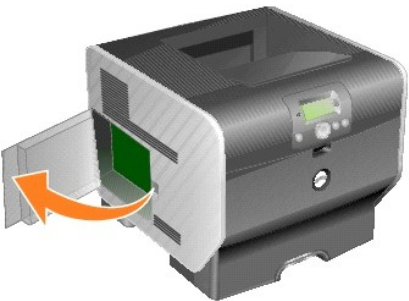

⚠ **AVISO:** las tarjetas de memoria de impresora se dañan fácilmente con la electricidad estática. Toque algo metálico, como el marco de la impresora, antes de tocar una tarjeta de memoria.

2. Abra los pestillos de la tarjeta que hay a cada extremo del conector de la tarjeta de memoria de impresora.

La tarjeta de memoria se extrae del conector conforme se abren los pestillos.

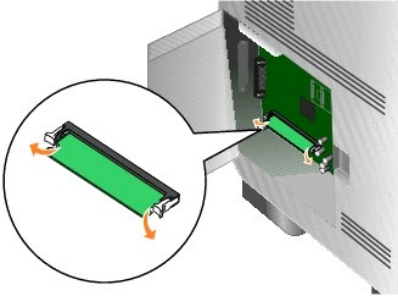

3. Extraiga la tarjeta de memoria del conector.

No toque los puntos de conexión situados a lo largo de la tarjeta.

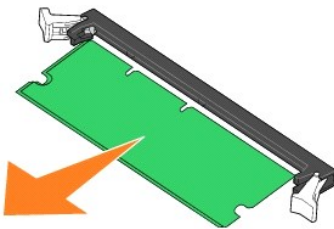

4. Coloque la tarjeta en su embalaje original.

Si no lo tiene, envuélvala en papel y almacénela en una caja.

5. Cierre ambos pestillos.



6. Cierre la puerta lateral.

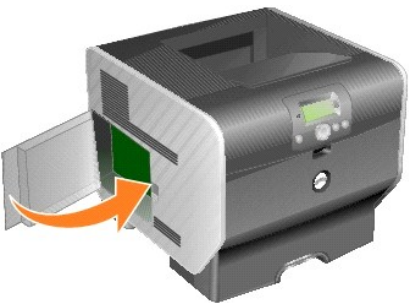

---

## Instalación de una ROM de fuentes

 **NOTA:** puede que las ROM de fuentes no estén disponibles en todas las regiones. Póngase en contacto con el representante de ventas de Dell para conocer la disponibilidad de ROM de fuentes.

## Instalación de una ROM de fuentes

 **NOTA:** las ROM de fuentes diseñadas para otras impresoras pueden no funcionar con esta impresora.

1. Abra la puerta lateral.

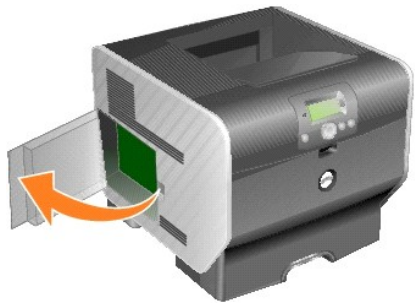

**NOTA:** si se ha instalado una tarjeta de opción, es posible que tenga que extraerla antes de instalar la ROM de fuentes.

2. Desembale la ROM de fuentes.

**AVISO:** las ROM de fuentes se dañan fácilmente con la electricidad estática. Toque algo metálico, como el marco de la impresora, antes de tocar una tarjeta de memoria.

3. Sujete la ROM de fuentes por las presillas de bloqueo y alinee las patillas de plástico de la tarjeta con los orificios de la placa del sistema.

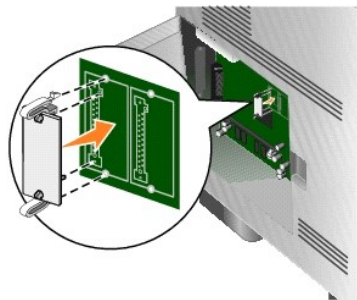

4. Empuje la ROM de fuentes hasta que encaje y, a continuación, suelte las presillas de bloqueo.

Todo el conector de la ROM de fuentes debe tocar la placa del sistema y quedar encajado en el otro conector.

Tenga cuidado de no dañar los conectores.

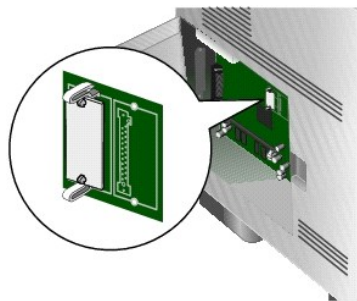

5. Cierre la puerta lateral.

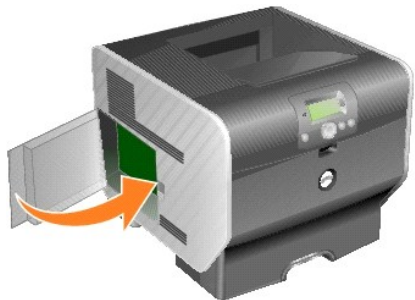

## Extracción de una ROM de fuentes

1. Abra la puerta lateral.



**NOTA:** si se ha instalado una tarjeta de opción, es posible que tenga que extraerla antes de extraer la ROM de fuentes.

2. Presione las presillas de bloqueo de la ROM de fuentes.

**AVISO:** las ROM de fuentes se dañan fácilmente con la electricidad estática. Toque algo metálico, como el marco de la impresora, antes de tocar una tarjeta de memoria.

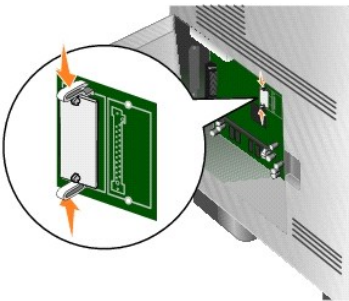

3. Extraiga la tarjeta.

No toque las patillas de metal de la parte inferior de la tarjeta.

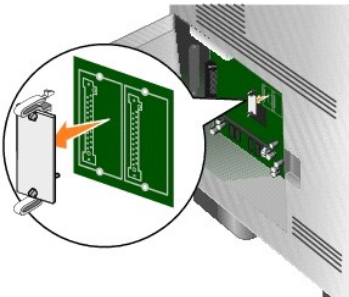

4. Coloque la ROM de fuentes en su embalaje original.

Si no lo tiene, envuélvala en papel y almacénela en una caja.

5. Si ha extraído una tarjeta de opción para acceder a la ROM de fuentes, vuelva a instalarla.
6. Cierre la puerta lateral.



# Impresión

- [Envío de un trabajo a imprimir](#)
- [Cancelación de un trabajo de impresión](#)
- [Impresión de la página de valores de menús](#)
- [Impresión de una página de configuración de la red](#)
- [Impresión de una lista de muestras de fuentes](#)
- [Impresión de una lista de directorios](#)
- [Impresión de trabajos confidenciales y retenidos](#)
- [Impresión en material especial](#)
- [Carga de bandejas estándar y opcionales](#)
- [Definición del tipo y el tamaño del papel](#)
- [Carga del alimentador multiuso](#)
- [Carga del alimentador de sobres](#)
- [Enlace de bandejas](#)
- [Identificación y enlace de bandejas de salida](#)

En este capítulo se incluye información sobre el envío de trabajos a imprimir, la impresión de trabajos confidenciales, la cancelación de trabajos de impresión y la impresión de una página de valores de menú, una lista de fuentes y una lista de directorios. En este capítulo también se proporciona información sobre la impresión en material de tamaño Folio y Media carta. Para obtener consejos sobre cómo evitar atascos de papel y sobre el almacenamiento del material de impresión, consulte [Cómo evitar atascos](#) o [Almacenamiento del material de impresión](#).

---

## Envío de un trabajo a imprimir

Un controlador de impresora es el software que permite al ordenador comunicarse con la impresora. Cuando selecciona **Imprimir** desde una aplicación de software, se abre una ventana que representa el controlador de la impresora. En ella, puede seleccionar los valores apropiados para el trabajo específico que está enviando a imprimir. Los valores de impresión seleccionados desde el controlador anulan los valores predeterminados seleccionados desde el panel del operador de la impresora.

Tal vez tenga que hacer clic en **Propiedades** o **Configuración** del cuadro de diálogo inicial **Imprimir** para ver todos los valores de la impresora disponibles que puede modificar. Si no está familiarizado con una característica de la ventana del controlador de la impresora, abra la **Ayuda** en línea para obtener más información.

Para admitir todas las características de la impresora, utilice los controladores de impresora personalizados que se suministran con ella.

Para imprimir un trabajo desde una aplicación típica de Windows:

1. Con el documento abierto, haga clic en **Archivo**→ **Imprimir**.
  2. Elija la impresora correcta en el cuadro de diálogo.
  3. Haga clic en Preferencias, **Propiedades**, **Opciones** o **Configuración** para personalizar los valores de impresión y, a continuación, haga clic en **Aceptar**.
  4. Haga clic en **Aceptar** o en **Imprimir** para enviar el trabajo a la impresora seleccionada.
- 

## Cancelación de un trabajo de impresión





Hay varios métodos que se pueden utilizar para cancelar un trabajo de impresión.





1. [Cancelación de un trabajo desde el panel del operador de la impresora](#)

- 1 [Cancelación de un trabajo desde un ordenador que ejecute Windows](#)
  - o [Cancelación de un trabajo desde la barra de tareas](#)
  - o [Cancelación de un trabajo desde el escritorio](#)
- 1 [Cancelación de un trabajo desde un ordenador Macintosh](#)
  - o [Cancelación de un trabajo de impresión desde un ordenador que ejecute Mac OS 9](#)
  - o [Cancelación de un trabajo desde un ordenador que ejecute Mac OS X](#)

## Cancelación de un trabajo desde el panel del operador de la impresora

Si el trabajo ya se está formateando o imprimiendo y aparece **Cancelar un trabajo** en la primera línea de la pantalla:

1. Pulse el botón **Seleccionar**  del panel del operador.  
Se mostrará una lista de los trabajos.
  2. Pulse el botón de flecha **Abajo**  hasta que aparezca  junto al trabajo que desea cancelar y, a continuación, pulse el botón **Seleccionar** .
- Se mostrará el mensaje **Cancelando <nombre de archivo>**.

 **NOTA:** para cancelar un trabajo de impresión una vez enviado, pulse el botón **Cancelar** . A continuación, aparece la pantalla **Detenido**. Pulse el botón de flecha **Abajo**  hasta que aparezca  junto a **Cancelar un trabajo** y, a continuación, pulse el botón **Seleccionar** .

## Cancelación de un trabajo desde un ordenador que ejecute Windows

### Cancelación de un trabajo desde la barra de tareas

Cuando envía un trabajo a imprimir, aparece un pequeño icono de la impresora en la esquina derecha de la barra de tareas.

1. Haga doble clic en el icono de la impresora.  
Aparece una lista de trabajos de impresión en la ventana de impresora.
2. Seleccione el trabajo que desea cancelar.
3. Pulse la tecla **Suprimir** del teclado.

### Cancelación de un trabajo desde el escritorio

1. Minimice todos los programas para ver el escritorio.
2. Haga doble clic en el icono **Mi PC**.

 **NOTA:** si no tiene el icono **Mi PC**, puede acceder a la carpeta de impresoras seleccionando **Inicio** → **Configuración** → **Panel de control** y, a continuación, vaya al paso 4.

3. Haga doble clic en el icono **Impresoras**.  
Se mostrará una lista de las impresoras disponibles.
4. Haga doble clic en la impresora que ha seleccionado al enviar el trabajo.  
Aparece una lista de trabajos de impresión en la ventana de impresora.
5. Seleccione el trabajo que desea cancelar.
6. Pulse la tecla **Suprimir** del teclado.

## Cancelación de un trabajo desde un ordenador Macintosh

### Cancelación de un trabajo de impresión desde un ordenador que ejecute Mac OS 9

Cuando envía un trabajo a imprimir, aparece el icono de impresora para la impresora seleccionada en el escritorio.

1. Haga doble clic en el icono de la impresora en el escritorio.  
Aparece una lista de trabajos de impresión en la ventana de impresora.
2. Seleccione el trabajo que desea cancelar.
3. Haga clic en el botón de la papelera.







## Cancelación de un trabajo desde un ordenador que ejecute Mac OS X

Cuando envía un trabajo a imprimir, aparece el icono de impresora para la impresora seleccionada en el dock.

1. Abra **Aplicaciones**→ **Utilidades** y haga doble clic en **Centro de Impresión** o **Instalación de la impresora**.
  2. Haga doble clic en la impresora con la que está imprimiendo.
  3. En la ventana de impresora, seleccione el trabajo de impresión que desea cancelar.
  4. Pulse **Suprimir**.
- 

## Impresión de la página de valores de menú

Es posible imprimir una página de valores de menú para examinar los valores predeterminados de la impresora y verificar que las opciones de la impresora se han instalado correctamente.





1. Asegúrese de que la impresora está encendida.
2. Pulse el botón **Menú**  del panel del operador.
3. Pulse el botón de flecha **Abajo** ▼ hasta que aparezca  junto a **Informes** y, a continuación, pulse el botón **Seleccionar** .
4. Pulse el botón de flecha **Abajo** ▼ hasta que aparezca  junto a **Pág valores de menú** y, a continuación, pulse el botón **Seleccionar** .

La impresora vuelve al estado **Lista** después de que se imprima la página.

---

## Impresión de una página de configuración de la red

Es posible imprimir una página de configuración de la red para examinar los valores predeterminados de la impresora y verificar que las opciones de la impresora se han instalado correctamente.







1. Asegúrese de que la impresora está encendida.
2. Pulse el botón **Menú**  del panel del operador.
3. Pulse el botón de flecha **Abajo** ▼ hasta que aparezca  junto a **Informes** y, a continuación, pulse el botón **Seleccionar** .
4. Pulse el botón de flecha **Abajo** ▼ hasta que aparezca  junto a **Pág configurac. red** o **Pág configurac. red <x>** y, a continuación, pulse el botón **Seleccionar** .

La impresora vuelve al estado **Lista**.

---

## Impresión de una lista de muestras de fuentes

Para imprimir muestras de las fuentes disponibles actualmente en la impresora:







1. Asegúrese de que la impresora esté encendida y que aparezca el mensaje **Lista**.
2. Pulse el botón **Menú**  del panel del operador.
3. Pulse el botón de flecha **Abajo** ▼ hasta que aparezca  junto a **Informes** y, a continuación, pulse el botón **Seleccionar** .
4. Pulse el botón de flecha **Abajo** ▼ hasta que aparezca  junto a **Imprimir fuentes** y, a continuación, pulse el botón **Seleccionar** .
5. Pulse el botón de flecha **Abajo** ▼ hasta que aparezca  junto a **Fuentes PCL**, **Fuentes PostScript** o **Fuentes PPDS** y, a continuación, pulse el botón **Seleccionar** .

La impresora vuelve al estado **Lista**.

---

## Impresión de una lista de directorios

Una lista de directorios muestra los recursos almacenados en la memoria flash. Para imprimir una lista:

1. Asegúrese de que la impresora esté encendida y que aparezca el mensaje **Lista**.
2. Pulse el botón **Menú**  del panel del operador.
3. Pulse el botón de flecha **Abajo**  hasta que aparezca  junto a **Informes** y, a continuación, pulse el botón **Seleccionar** .
4. Pulse el botón de flecha **Abajo**  hasta que aparezca  junto a **Imprimir directorio** y, a continuación, pulse el botón **Seleccionar** .

La impresora vuelve al estado **Lista**.

---

## Impresión de trabajos confidenciales y retenidos

El término *trabajo retenido* se refiere a cualquier tipo de trabajo de impresión que puede iniciar el usuario en la impresora. Incluye trabajos confidenciales, trabajos de verificación de impresión, trabajos de reserva de impresión, trabajos de repetición de impresión, un marcador o un perfil. Cuando envíe un trabajo a la impresora, puede especificar en el controlador que desea que la impresora retenga el trabajo en la memoria. Una vez almacenado el trabajo en la memoria de la impresora, vaya a la impresora y utilice el panel del operador para especificar lo que desea hacer con el trabajo de impresión.

Todos los trabajos confidenciales y retenidos tienen un nombre de usuario asociado a ellos. Para acceder a trabajos confidenciales o retenidos, en primer lugar debe seleccionar el tipo de trabajo (confidencial o retenido) y, a continuación, seleccionar el nombre de usuario de la lista de nombres de usuario. Tras seleccionar el nombre de usuario, podrá imprimir todos los trabajos confidenciales o seleccionar un trabajo de impresión individual. A continuación, puede seleccionar el número de copias para el trabajo de impresión o borrarlo.

### Impresión de un trabajo confidencial

Al enviar un trabajo confidencial a la impresora, debe introducir un número de identificación personal (PIN) desde el controlador. El PIN debe ser de cuatro dígitos y utilizar los números del 0 al 9. El trabajo se mantiene en la memoria de la impresora hasta que introduzca el mismo PIN de cuatro dígitos en el panel del operador y elija imprimir o eliminar el trabajo. De esta forma, se asegura de que el trabajo no se imprimirá hasta que esté allí para recogerlo. Ningún otro usuario de la impresora puede imprimir el trabajo sin el PIN.

#### Windows

1. En el procesador de texto, hoja de cálculo, navegador u otra aplicación, seleccione **Archivo**→ **Imprimir**.
2. Haga clic en **Propiedades**. (Si no existe el botón **Propiedades**, haga clic en **Configuración** y, a continuación, en **Propiedades**).
3. Dependiendo del sistema operativo, puede que tenga que hacer clic en la pestaña **Otras opciones** y, a continuación, en **Imprimir y retener**.

 **NOTA:** si tiene problemas para encontrar **Imprimir y retener**→ **Impresión confidencial**, haga clic en **Ayuda**, consulte el tema **Impresión confidencial o Imprimir y retener** y, a continuación, siga las instrucciones del controlador.

4. Introduzca un nombre de usuario y un PIN.
5. Envíe el trabajo a la impresora.







Vaya a la impresora cuando esté listo para recuperar el trabajo de impresión confidencial y siga los pasos de [En la impresora](#).

#### Macintosh

1. En el procesador de texto, hoja de cálculo, navegador u otra aplicación, seleccione **Archivo**→ **Imprimir**.
2. En el menú emergente **Copias y páginas** o **General** seleccione **Direccionamiento trabajo**.
  - a. Si utiliza Mac OS 9 y **Direccionamiento trabajo** no es una opción del menú emergente, seleccione **Preferencias de complementos**→ **Imprimir filtros de tiempo**.
  - b. Cierre el triángulo de información situado a la izquierda de **Imprimir filtros de tiempo** y seleccione **Direccionamiento trabajo**.
  - c. Seleccione **Direccionamiento trabajo** en el menú emergente.
3. En el grupo de botones de radio, seleccione **Impresión confidencial**.
4. Introduzca un nombre de usuario y un PIN.
5. Envíe el trabajo a la impresora.

Vaya a la impresora cuando esté listo para recuperar el trabajo de impresión confidencial y siga los pasos de [En la impresora](#).

#### En la impresora:

1. Pulse el botón de flecha **Abajo**  hasta que aparezca  junto a **Trabajos retenidos** y, a continuación, pulse el botón **Seleccionar** .
2. Pulse el botón de flecha **Abajo**  hasta que aparezca  junto a su nombre de usuario y, a continuación, pulse el botón **Seleccionar** .

3. Pulse el botón de flecha **Abajo** ▼ hasta que aparezca ➡ junto a **Trabajos confidenciales** y, a continuación, pulse el botón **Seleccionar** ⌵.
4. Introduzca su PIN pulsando los botones de flecha **Arriba** ▲ o **Abajo** ▼ hasta que vea el número que desea y, a continuación, pulse **Seleccionar**. Repita el proceso para cada número.
5. Pulse el botón de flecha **Abajo** ▼ hasta que aparezca ➡ junto al trabajo que desea imprimir y, a continuación, pulse el botón **Seleccionar** ⌵.
6. Pulse el botón de flecha **Abajo** ▼ hasta que aparezca ➡ junto a la opción que desea (**Imprimir 1 copia**, **Imprimir copias** o **Eliminar**) y, a continuación, pulse el botón **Seleccionar** ⌵.

📌 **NOTA:** cuando el trabajo se imprime, se elimina de la memoria de la impresora.

## Impresión y eliminación de trabajos retenidos

Los trabajos retenidos (Verificar impresión, Reservar impresión o Repetir impresión) se imprimen o se eliminan desde el panel del operador de la impresora y no es necesario un número PIN.

### Verificar impresión

Si envía un trabajo del tipo Verificar impresión, la impresora imprime una copia y retiene las demás copias que solicitó en la memoria de la impresora. Utilice Verificar impresión para examinar la primera copia y comprobar si es satisfactoria antes de imprimir el resto de copias. Una vez impresas todas las copias, el trabajo Verificar impresión se elimina automáticamente de la memoria de la impresora.

### Reservar impresión

Si envía un trabajo Reservar impresión, la impresora no lo imprime inmediatamente. Ésta almacena el trabajo en memoria para que pueda imprimirlo más adelante. El trabajo se conserva en la memoria hasta que se elimine desde el menú Trabajos retenidos. Los trabajos Reservar impresión se pueden eliminar si la impresora necesita más memoria para procesar trabajos retenidos adicionales.

### Repetir impresión

Si envía un trabajo Repetir impresión, la impresora imprime todas las copias solicitadas del trabajo y lo almacena en la memoria para que pueda imprimir copias adicionales más adelante. Puede imprimir copias adicionales siempre que el trabajo permanezca almacenado en la memoria.

📌 **NOTA:** los trabajos Repetir impresión se eliminan automáticamente de la memoria de la impresora cuando ésta necesita más memoria para procesar trabajos retenidos adicionales.

## Windows

1. En el procesador de texto, hoja de cálculo, navegador u otra aplicación, seleccione **Archivo**→ **Imprimir**.
2. Haga clic en Preferencias, **Propiedades**, **Opciones** o **Configuración** (dependiendo del programa o del sistema operativo).
3. Dependiendo del sistema operativo, puede que tenga que hacer clic en la pestaña **Otras opciones** y, a continuación, en **Imprimir y retener**.

📌 **NOTA:** si tiene problemas para encontrar Imprimir y retener→ Trabajos retenidos, haga clic en **Ayuda** y consulte el tema Trabajos retenidos o Imprimir y retener y, a continuación, siga las instrucciones del controlador.

4. Seleccione el tipo de trabajo retenido que desea y, a continuación, envíe su trabajo a la impresora.

Vaya a la impresora cuando esté listo para recuperar el trabajo de impresión confidencial y siga los pasos de [En la impresora](#).

## Macintosh

1. En el procesador de texto, hoja de cálculo, navegador u otra aplicación, seleccione **Archivo**→ **Imprimir**.
2. En el menú emergente **Copias y páginas** o **General** seleccione **Direccionamiento trabajo**.
  - a. Si utiliza Mac OS 9 y Direccionamiento trabajo no es una opción del menú emergente, seleccione **Preferencias de complementos**→ **Imprimir filtros de tiempo**.
  - b. Cierre el triángulo de información situado a la izquierda de **Imprimir filtros de tiempo** y seleccione **Direccionamiento trabajo**.
  - c. Seleccione **Direccionamiento trabajo** en el menú emergente.
3. En el grupo de botones de radio, seleccione el tipo de trabajo retenido que desea, introduzca un nombre de usuario y, a continuación, envíe el trabajo a la impresora.

Vaya a la impresora cuando esté listo para recuperar el trabajo de impresión confidencial y siga los pasos de [En la impresora](#).

## En la impresora

1. Pulse el botón de flecha **Abajo** ▼ hasta que aparezca ➡ junto a **Trabajos retenidos** y, a continuación, pulse el botón **Seleccionar** ⌵.

2. Pulse el botón de flecha **Abajo** ▼ hasta que aparezca ➡ junto a su nombre de usuario y, a continuación, pulse el botón **Seleccionar** ④.
3. Pulse el botón de flecha **Abajo** ▼ hasta que aparezca ➡ junto al tipo de acción que desee realizar y, a continuación, pulse el botón **Seleccionar** ④.
  - 1 Imprimir todo
  - 1 Imprimir trabajo
  - 1 Imprimir copias
  - 1 Eliminar todos
  - 1 Eliminar trabajo

Si ha seleccionado **Imprimir trabajo**, **Eliminar trabajo** o **Imprimir copias**, pulse el botón de flecha **Abajo** ▼ hasta que aparezca ➡ junto al trabajo que desea y, a continuación, pulse el botón **Seleccionar** ④.

El trabajo se imprimirá o se eliminará según el tipo de trabajo de impresión que haya seleccionado.

---

## Impresión en material especial

Se considera *material* el papel, la cartulina, las transparencias, las etiquetas y los sobres. A veces, los últimos cuatro se denominan *papel especial*. Siga estas instrucciones para imprimir en material especial.

1. Cargue el material según lo especificado para la bandeja que se esté utilizando. Consulte [Carga de bandejas estándar y opcionales](#) para obtener ayuda.
2. En el panel del operador de la impresora, defina **Tipo de papel** y **Tamaño del papel** según el material cargado. Consulte [Definición del tipo y el tamaño del papel](#) para obtener ayuda.
3. En la aplicación de software del ordenador, defina el tipo, el tamaño y el origen del papel según el papel cargado.

### Windows

1. Con el documento abierto, haga clic en **Archivo**→ **Imprimir**.
2. Haga clic en **Preferencias**, **Propiedades**, **Opciones** o **Configuración** (dependiendo del programa o del sistema operativo).
3. Haga clic en la ficha **Papel**.

A continuación aparecerá una lista de bandejas de papel.

4. Seleccione la bandeja que contiene el material especial.

 **NOTA:** si tiene problemas, haga clic en **Ayuda** y siga las instrucciones del controlador.

5. Seleccione el tipo de papel (transparencias, sobres, etc.) en el cuadro de lista **Tipo de papel**.
6. Seleccione el tamaño del papel especial en el cuadro de lista **Tipo de papel**.
7. Haga clic en **Aceptar** y, a continuación, envíe el trabajo de impresión de la forma habitual.

### Mac OS 9

1. Seleccione **Archivo**→ **Ajustar página**.
2. Seleccione el tamaño del material especial en el menú emergente **Papel** y, a continuación, haga clic en **Aceptar**.
3. Seleccione **Archivo**→ **Imprimir**.
4. Con **General** seleccionado en el menú emergente superior, vaya al menú emergente **Origen del papel** y seleccione la bandeja que contenga el material especial o el nombre del material.
5. Haga clic en **Imprimir**.

### Mac OS X

1. Seleccione **Archivo**→ **Ajustar página**.
2. Seleccione la impresora del menú emergente **Formato para**.
3. Seleccione el tamaño del material especial en el menú emergente **Papel** y, a continuación, haga clic en **Aceptar**.
4. Seleccione **Archivo**→ **Imprimir**.
5. En el menú emergente **Copias y páginas**, seleccione **Imagen**.
6. Seleccione el papel especial en el menú emergente **Tipo de papel**.
7. En el menú emergente **Imagen**, seleccione **Alimentación de papel**.
8. Seleccione la bandeja que contenga el papel especial del menú emergente **Todas las páginas desde** o **La primera página desde/Las restantes desde**.
9. Haga clic en **Imprimir**.

---

## Carga de bandejas estándar y opcionales

La impresora cuenta con una bandeja estándar de 500 hojas. Es posible que también haya adquirido una o varias bandejas opcionales de 250 ó 500 hojas. Los pasos necesarios para cargar una bandeja de 250 hojas son los mismos que para cargar una de 500 hojas.

Para cargar el material de impresión:

1. Extraiga la bandeja de la impresora y colóquela en una superficie plana y nivelada.

 **NOTA:** no extraiga una bandeja cuando se esté imprimiendo un trabajo o cuando el indicador del panel del operador esté parpadeando. Si lo hace, se puede producir un atasco.



2. Presione la lengüeta de la guía lateral y deslice la guía hacia el borde exterior de la bandeja.

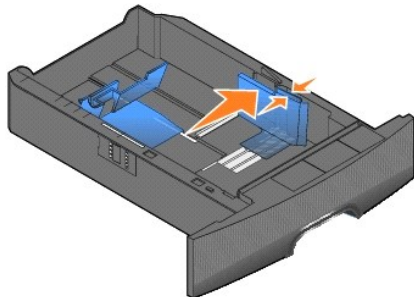

3. Presione la lengüeta de la guía frontal y deslice la guía hacia la posición que corresponda con el tamaño del papel cargado.

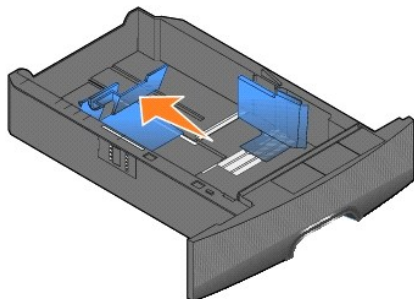

4. Airee las hojas para evitar que se peguen entre sí. No doble ni arrugue el material de impresión. Alise los bordes en una superficie horizontal.



5. Coloque el papel de impresión en la bandeja:

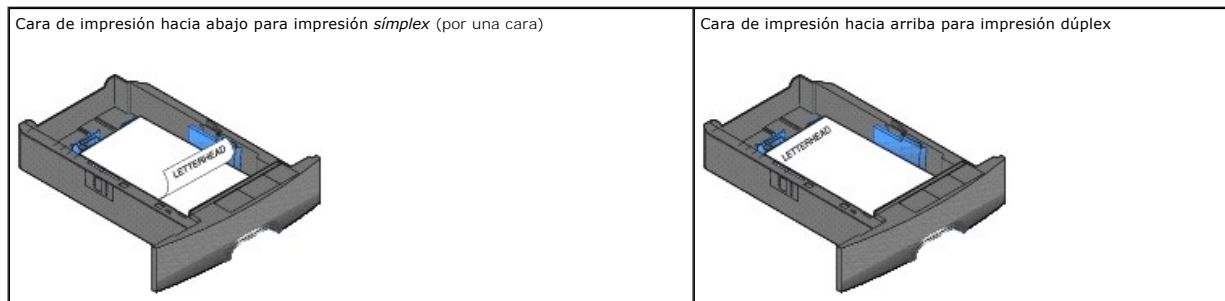

 **NOTA:** no exceda la línea de carga al cargar el material de impresión. Si lo hace, puede provocar atascos en la bandeja.

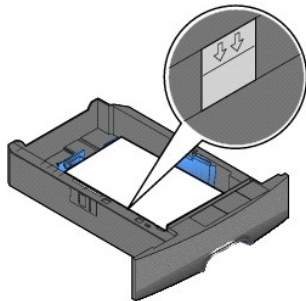

6. Presione la lengüeta de la guía lateral y deslice la guía hacia el interior de la bandeja hasta que toque ligeramente el borde del papel.

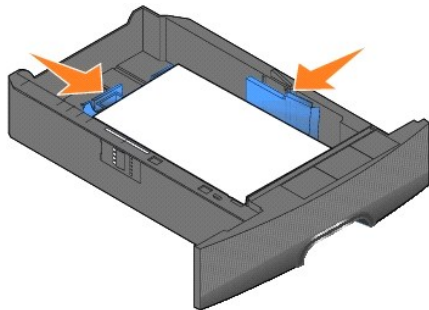

7. Introduzca la bandeja en la impresora.

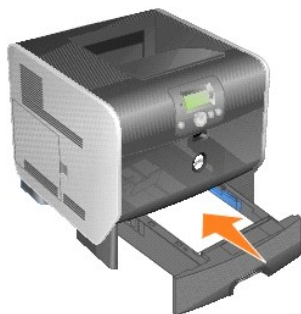

















## Definición del tipo y el tamaño del papel

Después de definir los valores correctos de **Tipo de papel** y **Tamaño del papel** para el tipo y el tamaño utilizados en las bandejas, se enlazarán automáticamente en la impresora las bandejas que contengan el mismo tamaño y tipo.

 **NOTA:** si el tamaño del material que va a cargar es el mismo que el del material cargado anteriormente, no tiene que cambiar el valor Tamaño del papel.

Para cambiar los valores de **Tipo de papel** y **Tamaño del papel**:

1. Asegúrese de que la impresora está encendida.
2. Pulse el botón **Menú**  del panel del operador.
3. Pulse el botón de flecha **Abajo**  hasta que aparezca  junto a **Menú Papel** y, a continuación, pulse el botón **Seleccionar** .
4. Pulse el botón de flecha **Abajo**  hasta que aparezca  junto a **Tamaño/tipo de papel** y, a continuación, pulse el botón **Seleccionar** .
5. Pulse el botón de flecha **Abajo**  hasta que aparezca  junto al origen de entrada que desea utilizar y, a continuación, pulse el botón **Seleccionar** .
6. Pulse el botón de flecha **Abajo**  hasta que aparezca  junto al tamaño de papel que desea utilizar y, a continuación, pulse el botón **Seleccionar** .
7. Pulse el botón de flecha **Abajo**  hasta que aparezca  junto al tipo de papel que desea utilizar y, a continuación, pulse el botón **Seleccionar** .

De este modo, este valor se guarda como nuevo valor predeterminado de usuario y la impresora vuelve al estado **Lista**.

---

## Carga del alimentador multiuso

El alimentador multiuso puede admitir varios tamaños y tipos de material de impresión como, por ejemplo, transparencias, postales, fichas y sobres. Se puede utilizar para la impresión de una sola página o para la impresión manual, o bien como bandeja adicional.

 **NOTA:** si instala un alimentador de sobres opcional, podrá seguir usando el alimentador multiuso.

El alimentador multiuso puede admitir aproximadamente:

- 1 100 hojas de papel de 75 g/m2 (20 libras de alta calidad)
- 1 10 sobres
- 1 75 transparencias

El alimentador multiuso acepta material de impresión con las siguientes dimensiones:

- 1 Anchura: 69,85-215,9 mm (2,75-8.5 pulg.)
- 1 Longitud: 127-355,6 mm (5-14 pulg.)

Los iconos del alimentador multiuso muestran la forma de cargar papel en el mismo, de girar un sobre para imprimir y de cargar papel con cabecera para la impresión simplex y dúplex.

Para cargar el material de impresión:

 **NOTA:** no agregue ni extraiga material de impresión cuando la impresora esté imprimiendo desde el alimentador multiuso o cuando el indicador del panel del operador esté parpadeando. Si lo hace, se puede producir un atasco.

1. Tire del pestillo situado en la parte frontal de la impresora para bajar el alimentador multiuso.



2. Tire de la extensión.

**NOTA:** no coloque objetos sobre el alimentador multiuso. Asimismo, evite presionarlo o empujarlo con demasiada fuerza.



3. Deslice la guía de anchura hasta el lado derecho.



4. Airee las hojas o los sobres para evitar que se peguen entre sí. No doble ni arrugue el material de impresión. Alise los bordes en una superficie horizontal.

**NOTA:** sujete las transparencias por los bordes y evite tocar la cara de impresión. Airee la pila de transparencias para evitar atascos. Procure no rayar ni dejar huellas en las transparencias.

Papel	
Transparencias	
Sobres	



5. Cargue el material en la bandeja.

Utilice la etiqueta de altura de pila como guía para la altura de pila al cargar material de impresión.

**NOTA:** cargue sólo un tamaño y tipo de material de impresión a la vez en el alimentador multiuso. No mezcle distintos tipos o tamaños en la misma bandeja.



#### Carga de papel, transparencias o sobres

- 1 Cargue el papel o las transparencias con el borde izquierdo de la pila hacia la etiqueta de altura de pila y con la cara de impresión recomendada boca arriba.
- 1 Cargue los sobres con la cara de la solapa hacia abajo y la zona del sello y la solapa hacia la izquierda. El extremo del sobre con la zona del sello se introduce en el alimentador multiuso en primer lugar.
- 1 No utilice nunca sobres con sellos, cierres, broches, ventanas, revestimientos oleosos o autoadhesivos. Este tipo de sobres puede dañar seriamente la impresora.

#### Carga de papel con cabecera o preimpreso

- 1 No exceda la línea de carga al cargar el material de impresión. Si lo hace, puede provocar atascos en la bandeja.
- 1 Siga las ilustraciones que se muestran a continuación para cargar el papel según el trabajo de impresión.

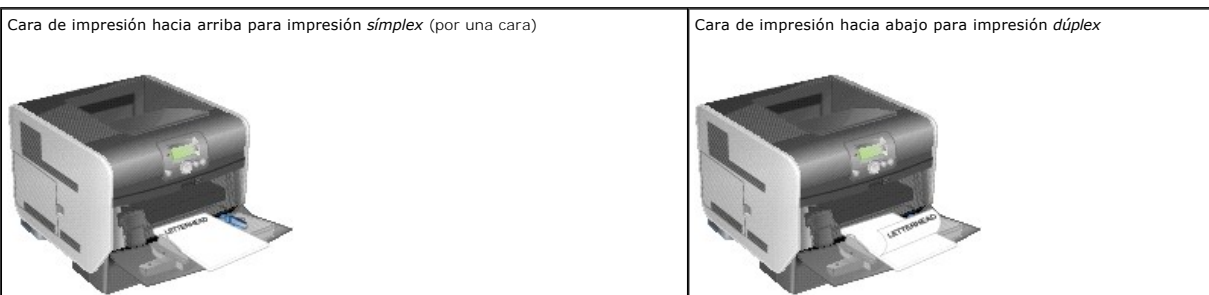

6. Deslice la guía lateral hacia el interior de la bandeja hasta que toque ligeramente el borde del material.



7. Defina las opciones **Tamaño del papel** y **Tipo de papel** para el alimentador multiuso (**Tamaño alim multiuso** y **Tipo alim. multiuso**) con el valor correcto para el material de impresión que desea utilizar.

- a. Pulse el botón **Menú** del panel del operador.
- b. Pulse el botón de flecha **Abajo** hasta que aparezca junto a **Menú Papel** y, a continuación, pulse el botón **Seleccionar** .
- c. Pulse el botón de flecha **Abajo** hasta que aparezca junto a **Tamaño/tipo de papel** y, a continuación, pulse el botón **Seleccionar** .
- d. Pulse el botón de flecha **Abajo** hasta que aparezca junto a **Tamaño/tipo alim mult** y, a continuación, pulse el botón **Seleccionar** .

- e. Pulse el botón de flecha **Abajo** ▼ hasta que aparezca ► junto al tamaño de papel que ha cargado y, a continuación, pulse el botón **Seleccionar** ⏏.
- f. Pulse el botón de flecha **derecha** ► hasta que aparezca ► junto a **Tamaño/tipo alim mult** y, a continuación, pulse el botón **Seleccionar** ⏏.
- g. Pulse el botón de flecha **derecha** ► hasta que aparezca ► junto al tipo de papel que ha cargado y, a continuación, pulse el botón **Seleccionar** ⏏.

La impresora vuelve al estado **Lista**.

## Cierre del alimentador multiuso

1. Extraiga el material de impresión del alimentador multiuso.



2. Introduzca la bandeja de extensión.



3. Cierre el alimentador multiuso.

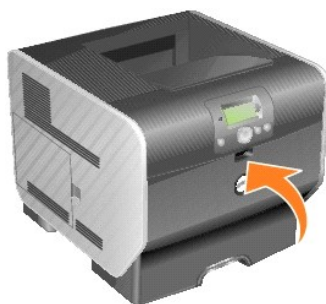

---

## Carga del alimentador de sobres

El alimentador de sobres opcional puede admitir una amplia gama de tamaños de sobre. Sin embargo, debe estar ajustado correctamente para asegurar una impresión sin problemas.

Para cargar el alimentador de sobres:

1. Ajuste el soporte de sobres según la longitud del sobre que vaya a cargar.

- 1 Totalmente cerrado (introducido en la impresora) para sobres pequeños
- 1 Extendido hasta la posición intermedia para sobres medianos
- 1 Totalmente abierto (extendido por completo) para sobres grandes

➔ **AVISO:** no coloque objetos sobre el alimentador de sobres. Evite presionarlo o empujarlo con demasiada fuerza.

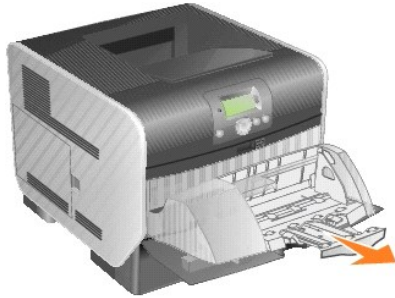

2. Levante el peso de sobres hacia atrás, hacia la impresora y manténgalo en esa posición.

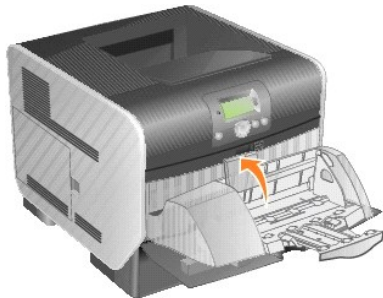

3. Deslice la guía de anchura hasta el lado derecho.



4. Airee una pila de sobres y, a continuación, alinee los bordes en una superficie nivelada. Presione hacia abajo las esquinas para alisarlas.

Airee los sobres. De esta forma se evita que se peguen y se consigue una alimentación correcta.



5. Cargue la pila de sobres con la cara de la solapa hacia abajo y la zona del sello y la solapa hacia la izquierda. El extremo de los sobres con la zona del sello se introduce en el alimentador de sobres en primer lugar.

Asegúrese de que los sobres de la parte inferior de la pila están ligeramente más introducidos en el alimentador de sobres que los de la parte superior de la pila.

➔ **AVISO:** no utilice nunca sobres con sellos, cierres, broches, ventanas, revestimientos oleosos o autoadhesivos. Este tipo de sobres puede dañar seriamente la impresora.

📌 **NOTA:** al cargar sobres, no exceda la altura máxima de pila. Utilice la etiqueta de altura de pila como guía para la altura de pila al cargar material de impresión. No intente cargar más sobres de los indicados por la etiqueta de altura de pila; si lo hace, puede provocar atascos.

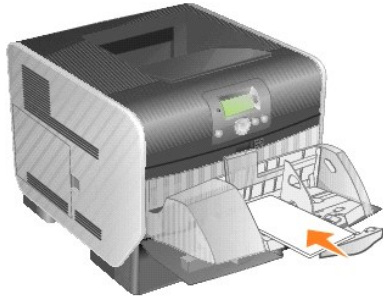



















6. Deslice hacia la izquierda la guía de anchura hasta que toque ligeramente la pila. Procure no doblar los sobres.



7. Baje el peso de sobres para que toque la pila.



8. Defina las opciones **Tamaño del papel** y **Tipo de papel** para el alimentador de sobres (**Tamaño alim sobres** y **Tipo alim sobres**) con el valor correcto para el material de impresión que ha cargado.

- a. Pulse el botón **Menú**  del panel del operador.
- b. Pulse el botón de flecha **Abajo**  hasta que aparezca  junto a **Menú Papel** y, a continuación, pulse el botón **Seleccionar** .
- c. Pulse el botón de flecha **Abajo**  hasta que aparezca  junto a **Tamaño/tipo de papel** y, a continuación, pulse el botón **Seleccionar** .
- d. Pulse el botón de flecha **Abajo**  hasta que aparezca  junto a **Tamaño/tipo alim sobres** y, a continuación, pulse el botón **Seleccionar** .
- e. Pulse el botón de flecha **Abajo**  hasta que aparezca  junto al tamaño de sobre que ha cargado y, a continuación, pulse el botón **Seleccionar** .
- f. Pulse el botón de flecha **Abajo**  hasta que aparezca  junto a **Tamaño/tipo alim sobres** y, a continuación, pulse el botón **Seleccionar** .
- g. Pulse el botón de flecha **Abajo**  hasta que aparezca  junto al tipo de sobre que ha cargado y, a continuación, pulse el botón **Seleccionar** .

La impresora vuelve al estado **Lista**.

---

## Enlace de bandejas

El enlace de bandejas activa la característica de enlace automático de bandejas al cargar el mismo tipo y tamaño de material de impresión en varios orígenes. La impresora enlaza las bandejas automáticamente; cuando una de las bandejas está vacía, carga el material de la siguiente bandeja enlazada.

Por ejemplo, si tiene el mismo tipo y tamaño de material de impresión cargado en las bandejas 2 y 4, la impresora selecciona el material de la bandeja 2 hasta que se vacía, momento en el que carga el material de impresión de la siguiente bandeja enlazada: bandeja 4.

Al enlazar todas las bandejas (estándar y opcionales), crea realmente un solo origen con una capacidad de hasta 2.600 hojas.

Asegúrese de que carga el mismo tamaño y tipo de material de impresión en cada bandeja para poder enlazarlas. Defina el tamaño y tipo de papel de cada bandeja.

Para hacerlo:

1. Pulse el botón **Menú**  del panel del operador.
2. Pulse el botón de flecha **Abajo**  hasta que aparezca  junto a **Menú Papel y**, a continuación, pulse el botón **Seleccionar** .
3. Pulse el botón de flecha **Abajo**  hasta que aparezca  junto a **Tamaño/tipo de papel y**, a continuación, pulse el botón **Seleccionar** .
4. Pulse el botón de flecha **Abajo**  hasta que aparezca  junto a **Tamaño/tipo bdja <x> y**, a continuación, pulse el botón **Seleccionar** .
5. Pulse el botón de flecha **Abajo**  hasta que aparezca  junto al tamaño de papel que ha cargado y, a continuación, pulse el botón **Seleccionar** .
6. Pulse el botón de flecha **Abajo**  hasta que aparezca  junto a **Tamaño/tipo bdja <x> y**, a continuación, pulse el botón **Seleccionar** .
7. Pulse el botón de flecha **Abajo**  hasta que aparezca  junto al tipo de papel que ha cargado y, a continuación, pulse el botón **Seleccionar** .

La impresora vuelve al estado **Lista**.

Para desactivar el enlace de bandejas, defina **Tipo de papel** con un valor único para cada una de las bandejas. Si al enlazar las bandejas, no tienen todas el mismo tipo de material de impresión, podría imprimir por error un trabajo en el tipo de papel incorrecto.

## Identificación y enlace de bandejas de salida

Existe una bandeja de salida estándar para 250 hojas. Si necesita una capacidad de salida mayor, puede instalar hasta tres unidades de salida opcionales.

Si dispone de varias bandejas de salida, podrá enlazarlas en un solo origen de salida. El enlace permite a la impresora cambiar de forma automática a la siguiente salida disponible.

### Bandejas de salida disponibles

En la siguiente tabla se proporciona información sobre la capacidad y conectividad de la bandeja de salida estándar y opcional.

 **NOTA:** no todas las bandejas de salida admiten todos los tamaños de papel y sobres.

Nombre de la bandeja de salida	Material de impresión	Cantidad que se puede instalar en la impresora
 Bandeja estándar	<ul style="list-style-type: none"> <li>1 250 hojas (75 g/m2) de papel normal</li> <li>1 300 transparencias</li> <li>1 200 etiquetas</li> <li>1 50 sobres (75 g/m2)</li> </ul>	N/D: una es estándar en la impresora y se encuentra en la parte superior de la misma.
Unidad de salida	<ul style="list-style-type: none"> <li>1 650 hojas (75 g/m2) de papel normal</li> <li>1 50 sobres (75 g/m2)</li> </ul>	3 Para obtener información sobre la instalación de una unidad de salida, consulte

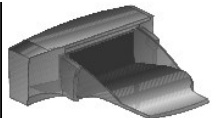













[Instalación de una unidad de salida.](#)

## Enlace de bandejas de salida

Al enlazar las bandejas de salida se puede crear un solo origen de salida, lo que permite a la impresora cambiar de forma automática a la siguiente bandeja de salida disponible. También puede definir el tipo de salida para el material del tamaño cartulina o sobre que no se pueda enviar a una bandeja de salida opcional. Para obtener más información sobre los valores con los que se pueden configurar las bandejas de salida, consulte [Explicación de los menús del panel del operador](#).

**NOTA:** la secuencia de bandejas de salida para el enlace empieza con la bandeja estándar y continúa a partir de la bandeja más cercana al suelo y hasta la más alejada del suelo.

Para enlazar las bandejas de salida:

1. Pulse el botón **Menú**  del panel del operador.
2. Pulse el botón de flecha **Abajo**  hasta que aparezca  junto a **Menú Papel** y, a continuación, pulse el botón **Seleccionar** .
3. Pulse el botón de flecha **Abajo**  hasta que aparezca  junto a **Instalación de salida** y, a continuación, pulse el botón **Seleccionar** .
4. Pulse el botón de flecha **Abajo**  hasta que aparezca  junto a **Configurar bandejas** y, a continuación, pulse el botón **Seleccionar** .
5. Pulse el botón de flecha **Abajo**  hasta que aparezca  junto a **Enlazar** y, a continuación, pulse el botón **Seleccionar** .

La impresora vuelve al estado **Lista**.

## Avisos sobre normativas

- [Aviso de la CE \(Unión Europea\)](#)
- [Aviso sobre la marca de la CE](#)
- [Información de NOM \(sólo México\)](#)
- [Conformidad con ENERGY STAR®](#)
- [Directiva sobre desecho de equipos eléctricos y electrónicos \(WEEE\)](#)
- [Avisos sobre normativas para opciones inalámbricas](#)

La interferencia electromagnética (EMI) es una señal o emisión, irradiada en el espacio libre o conducida por hilos de energía o de señales, que pone en peligro el funcionamiento de una navegación por radio u otro servicio de seguridad, o distorsiona gravemente, bloquea o interrumpe de forma repetida un servicio de comunicaciones por radio con licencia. Los servicios de comunicaciones por radio incluyen, pero no están limitados a, la emisión comercial de AM/FM, televisión, servicios móviles, radar, control de tráfico aéreo, buscaperonas y servicios de comunicaciones personales (PCS). Estos servicios autorizados, junto con los emisores no intencionales, como son los dispositivos digitales, contribuyen a generar el entorno electromagnético.

La compatibilidad electromagnética (EMC, Electromagnetic Compatibility) es la capacidad de los componentes de los equipos electrónicos de funcionar correctamente juntos en un entorno electrónico. Aunque este dispositivo se ha diseñado para que acate los límites impuestos por los organismos reguladores para la EMI, no es posible garantizar que no se producirán interferencias en una instalación concreta. Si este equipo provoca interferencias con servicios de comunicaciones por radio, lo cual se puede determinar encendiendo y apagando el equipo, debe intentar corregir la interferencia mediante una o varias de las medidas siguientes:

- 1 Reoriente la antena receptora.
- 1 Modifique la ubicación del dispositivo en relación con el receptor.
- 1 Aleje el dispositivo del receptor.
- 1 Enchufe el dispositivo a una toma de corriente distinta, de modo que el dispositivo y el receptor se encuentren en diferentes circuitos de bifurcación.

Si fuera necesario, consulte con un representante del servicio de asistencia técnica de Dell o un técnico de radio/televisión experimentado para obtener sugerencias adicionales.

Los dispositivos Dell™ están diseñados, contrastados y clasificados para adecuarse al entorno electromagnético al que están destinados. Estas clasificaciones de entornos electromagnéticos se refieren normalmente a las siguientes definiciones relacionadas:

- 1 La Clase A está dirigida normalmente a entornos comerciales o industriales.
- 1 La Clase B está dirigida normalmente a entornos residenciales.

Los equipos de tecnologías de la información (Information Technology Equipment, ITE), entre los que se incluyen dispositivos, tarjetas de expansión, impresoras, dispositivos de entrada/salida (E/S), monitores, etc., que estén integrados o conectados al ordenador deben contar con la misma clasificación de entorno electromagnético que el ordenador.

**Aviso sobre cables de señal blindados: utilice únicamente cables blindados para la conexión de dispositivos a cualquier otro dispositivo Dell, con el fin de reducir el riesgo de interferencias con los servicios de comunicación por radio. El uso de cables blindados garantiza la conservación de la clasificación EMC para el entorno concreto. Los cables están disponibles en el sitio Web de Dell en [www.dell.com](http://www.dell.com).**

La mayoría de los dispositivos de Dell están clasificados para entornos de Clase B. No obstante, la inclusión de determinados componentes opcionales puede hacer que algunas configuraciones pasen a clasificarse como Clase A. Para determinar la clasificación electromagnética del dispositivo, consulte las siguientes secciones, relativas a cada organismo regulador. En cada sección se detalla la información sobre seguridad del producto o EMC/EMI para cada país.

---

## Aviso de la CE (Unión Europea)

El símbolo **CE** indica que este dispositivo Dell cumple la directiva EMC 89/336/EEC y la directiva de Bajo voltaje 73/23/EEC de la Unión Europea. Esta marca indica que el dispositivo Dell cumple los siguientes estándares técnicos:

- 1 EN 55022: "Equipo de tecnología de la información — Características de radiointerferencia — Límites y métodos de medición".
- 1 EN 55024: "Equipo de tecnología de la información - Características de inmunidad - Límites y métodos de medición".
- 1 EN 61000-3-2: "Compatibilidad electromagnética (EMC) - Parte 3: Límites - Sección 2: Límites para las emisiones de corriente armónica (tensión de entrada del equipo menor o igual a 16 A por fase)".
- 1 EN 61000-3-3: "Compatibilidad electromagnética (EMC) - Parte 3: Límites - Sección 3: Limitación de las fluctuaciones de voltaje e interferencia en los sistemas de suministro de bajo voltaje para equipos con tensión nominal menor o igual a 16 A".
- 1 EN 60950-1: "Seguridad de equipos de tecnología de la información".
- 1 EN 60825-1: "Seguridad de los productos láser".

**NOTA:** los requisitos de emisiones de la norma EN 55022 constan de dos tipos de clasificaciones:

- 1 Clase A, para entornos comerciales convencionales.
- 1 Clase B, para entornos domésticos convencionales.

Para determinar qué clasificación puede aplicarse al dispositivo, compruebe la información FCC o ICES de la etiqueta normativa situada el panel posterior, lateral o inferior del dispositivo. Si la información FCC o ICES de la etiqueta indica una clasificación de Clase A, al dispositivo le corresponden las siguientes advertencias de la Clase A:

**ADVERTENCIA SOBRE INTERFERENCIAS DE RADIOFRECUENCIA:** se trata de un producto de **clase A**. **En los entornos domésticos, es posible que el producto cause interferencia de radiofrecuencia. Si se produjera esta situación, el usuario deberá tomar las medidas necesarias.**

Si la información FCC o ICES de la etiqueta indica una clasificación de Clase B, al dispositivo le corresponden las siguientes advertencias de la Clase B:

**Este dispositivo de Dell está destinado para su uso en entornos domésticos convencionales de Clase B.**

Se ha establecido una "Declaración de conformidad" de acuerdo con las directivas y normas anteriores. Dicha declaración se encuentra archivada en Dell Inc. Products Europe BV, Limerick, Irlanda.

---

## Aviso sobre la marca de la CE

Este equipo cumple los requisitos esenciales de la Directiva de la Unión Europea 1999/5/EC.

Cet équipement est conforme aux principales caractéristiques définies dans la Directive européenne RTTE 1999/5/CE.

Die Geräte erfüllen die grundlegenden Anforderungen der RTTE-Richtlinie (1999/5/EG).

Questa apparecchiatura è conforme ai requisiti essenziali della Direttiva Europea R&TTE 1999/5/CE.

Este equipo cumple los requisitos principales de la Directiva 1999/5/CE de la UE, "Equipos de Terminales de Radio y Telecomunicaciones".

Este equipamento cumpre os requisitos essenciais da Directiva 1999/5/CE do Parlamento Europeu e do Conselho (Directiva RTT).

Ο εξοπλισμός αυτός πληροί τις βασικές απαιτήσεις της κοινοτικής οδηγίας EU R&TTE 1999/5/EK.

Deze apparatuur voldoet aan de noodzakelijke vereisten van EU-richtlijn betreffende radioapparatuur en telecommunicatie-eindapparatuur 1999/5/EC.

Deette udstyr oppfyller de Væsentlige krav i EU's direktiv 1999/5/EC om Radio- og teleterminaludstyr.

Deette utstyret er i overensstemmelse med hovedkravene i R&TTE-direktivet (1999/5/EC) fra EU.

Utrustningen uppfyller kraven för EU-direktivet 1999/5/EC om ansluten teleutrustning och ömsesidigt erkännande av utrustningens överensstämmelse (R&TTE).

Tämä laite vastaa EU:n radio- ja telepäätelaitedirektiivin (EU R&TTE Directive 1999/5/EC) vaatimuksia.

---

## Información de NOM (sólo México)

La siguiente información se facilita en los dispositivos descritos en este documento en conformidad con los requisitos de los estándares mexicanos oficiales



(NOM):

Exportador:	Dell Inc. One Dell Way Round Rock, TX 78682 (EE.UU.)
Importador:	Dell Computer de México, S.A. de C.V. Paseo de la Reforma 2620 - 11° Piso Col. Lomas Altas 11950 México, D.F.
Enviar a:	Dell Computer de México, S.A. de C.V. al Cuidado de Kuehne & Nagel de México S. de R.L. Avenida Soles N.º 55 Col. Peñón de los Baños 11950 México, D.F.
Número de modelo:	5210n/5310n
Voltaje de entrada:	110-127 V
Frecuencia:	50/60 Hz
Consumo actual:	7,2 A / 8,0 A
Voltaje de salida:	50 VCC / 50 VCC
Corriente de salida:	5,3 A / 6,7 A

## Conformidad con ENERGY STAR®

Los productos Dell en los que aparece el símbolo de la normativa ENERGY STAR® o una pantalla de inicio disponen del certificado de cumplimiento de los requisitos ENERGY STAR® establecidos por EPA (Environmental Protection Agency) configurados de fábrica por Dell.

### Emblema ENERGY STAR®



El programa ENERGY STAR® de la EPA es un esfuerzo conjunto entre la EPA y los fabricantes para reducir la contaminación atmosférica mediante el desarrollo de productos de bajo consumo.

Puede ayudar a reducir el uso de electricidad y sus efectos colaterales apagando el producto cuando no lo vaya a utilizar durante largos períodos de tiempo, especialmente por la noche y los fines de semana.

## Waste Electrical and Electronic Equipment (WEEE) Directive



In the European Union, this label indicates that this product should not be disposed of with household waste. It should be deposited at an appropriate facility to enable recovery and recycling. For information on how to recycle this product responsibly in your country, please visit: [www.euro.dell.com/recycling](http://www.euro.dell.com/recycling).

## Směrnice o odpadních elektrických a elektronických zařízeních (WEEE)



V Evropské unii tento štítek oznamuje, že by tento produkt neměl být likvidován spolu s běžným komunálním odpadem. Je třeba jej odnést do příslušného zařízení, aby bylo možné jej renovovat a recyklovat. Informace o zodpovědném způsobu recyklace tohoto produktu ve své zemi naleznete na adrese: [www.euro.dell.com/recycling](http://www.euro.dell.com/recycling).

## WEEE-direktiv (Waste from Electrical and Electronic Equipment)



I EU angiver denne etiket, at dette produkt ikke må kasseres med det normale affald. Det skal deponeres på et dertil indrettet sted, så det kan genbruges. Du kan få flere oplysninger om, hvordan du genbruger dette produkt, ved at besøge: [www.euro.dell.com/recycling](http://www.euro.dell.com/recycling).

## Richtlijn WEEE, afdanken van elektrische en elektronische apparaten



In de Europese Unie geeft dit label aan dit product niet via huishoudelijk afval mag worden afgedankt. Het moet gedeponeerd worden bij een daarvoor geschikte voorziening zodat recuperatie en recyclage mogelijk zijn. Raadpleeg voor informatie over de milieuvriendelijke wijze van recyclage van dit product in uw land: [www.euro.dell.com/recycling](http://www.euro.dell.com/recycling).

## WEEE-direktiivi käytöstä poistettujen laitteiden hävittämisestä



Euroopan unionissa tämä merkintä kertoo, että tuote tulee hävittää kotitalousjätteen mukana.. Se tulee hävittää niin, että se voidaan noutaa ja siirtää kierrätykseen. Lisätietoja tämän tuotteen kierrättämisestä maassasi on osoitteessa [www.euro.dell.com/recycling](http://www.euro.dell.com/recycling).

## Directive WEEE (Waste from Electrical and Electronic Equipment, **Déchets des équipements électroniques et électriques**)



Dans l'Union européenne, cette étiquette indique que ce produit ne doit pas être mis au rebut avec les déchets ménagers. Il doit être déposé dans un endroit se chargeant de sa récupération et de son recyclage. Pour obtenir des informations sur le recyclage responsable de ce produit dans votre pays, visitez le site [www.euro.dell.com/recycling](http://www.euro.dell.com/recycling).

## WEEE-Richtlinie (Waste from Electrical and Electronic Equipment = **Elektronikschrottverordnung**)



In der EU wird mit diesem Etikett angegeben, dass dieses Gerät nicht zusammen mit dem Haushaltsabfall zu entsorgen ist. Das Gerät sollte in einer entsprechenden Recycling-Einrichtung entsorgt werden. Informationen zum Recyceln dieses Geräts in Ihrem Land finden Sie unter: [www.euro.dell.com/recycling](http://www.euro.dell.com/recycling).

## Direttiva WEEE (Waste from Electrical and Electronic Equipment)



Nell'Unione Europea, questa etichetta indica che il prodotto non deve essere smaltito insieme ai rifiuti solidi urbani ma va depositato in appositi impianti per il trattamento e il riciclaggio. Per informazioni sulle normative che regola il riciclaggio del prodotto nei diversi paesi, visitare il sito Web [www.euro.dell.com/recycling](http://www.euro.dell.com/recycling).

## 廃電気電子機器指令 (WEEE)



欧州連合において、このラベルは、この製品が生活ごみとして廃棄できないことを表します。この製品は、復元やリサイクルのために、適切な施設で処理する必要があります。この製品をリサイクルする方法については、以下のホームページで国別の手順を参照してください。 [www.euro.dell.com/recycling](http://www.euro.dell.com/recycling)

## WEEE-direktiv (Waste Electrical and Electronic Equipment)



I EU betyr denne etiketten at dette produktet ikke skal kastes sammen med husholdningsavfall. Det bør leveres til et godkjent avfallsanlegg, slik at det kan gjenopprettes og resirkuleres. Hvis du vil ha informasjon om hvordan du kan resirkulere dette produktet på riktig måte i ditt land, kan du gå til: [www.euro.dell.com/recycling](http://www.euro.dell.com/recycling).

## Dyrektywa WEEE dotycząca zużytego sprzętu elektrycznego i elektronicznego



W Unii Europejskiej etykieta ta oznacza, że produktu nie należy wyrzucać wraz z domowymi odpadkami. Produkt powinien zostać przekazany do właściwej firmy usługowej, gdzie będzie możliwa jego utylizacja. Informacje, w jaki sposób odpowiedzialnie zutylizować produkt w danym kraju można znaleźć na stronie internetowej: [www.euro.dell.com/recycling](http://www.euro.dell.com/recycling).

## Directiva sobre desperdício de equipamento eléctrico e electrónico (WEEE - Waste Electrical and Electronic Equipment)



Na União Europeia, esta etiqueta indica que este produto não deve ser eliminado juntamente com o lixo doméstico. Este produto deve ser depositado numa instalação adequada para ser recuperado e reciclado. Para obter informações sobre como reciclar este produto no seu país, visite: [www.euro.dell.com/recycling](http://www.euro.dell.com/recycling).

## Инструкция по обращению с отходами электротехнического и электронного оборудования (WEEE)



В Европейском Союзе данная этикетка указывает на то, что это изделие не должно утилизироваться вместе бытовыми отходами. Оно должно быть переправлено в специально предусмотренное место для утилизации и переработки. Для получения сведений о надлежащем способе переработки данного изделия в вашей стране посетите [www.euro.dell.com/recycling](http://www.euro.dell.com/recycling).

## 废弃电子电气设备 (WEEE) 指令



在欧盟各国，该标签表示此类产品不应该与日常废弃物一起处理。它应该被放入适当的设备中以废物利用和回收。如需有关在您所在的国家内如何可靠回收此类产品的信息，请访问：[www.euro.dell.com/recycling](http://www.euro.dell.com/recycling)。

## Directiva sobre desecho de equipos eléctricos y electrónicos (WEEE)



En la Unión Europea, esta etiqueta indica que este producto no se debe desechar con la basura doméstica, sino que se debe depositar en un lugar adecuado para permitir su recuperación y reciclaje. Para obtener información sobre cómo reciclar este producto de forma responsable en su país, visite: [www.euro.dell.com/recycling](http://www.euro.dell.com/recycling).

## WEEE-direktivet (Waste from Electrical and Electronic Equipment)



Inom EU indikerar den här etiketten att produkten får inte slängas med hushållsavfall. Den ska lämnas in på en återvinningsstation. Mer information om hur du kan återvinna den här produkten på ett ansvarsfullt sätt i ditt land hittar du på: [www.euro.dell.com/recycling](http://www.euro.dell.com/recycling).

## Descripción general del software

- [Sistema de gestión de tóner de Dell™](#)
- [Utilidad de valores de la impresora local de Dell](#)
- [Utilidad para definir la dirección IP](#)
- [Desinstalación del software de la impresora Dell](#)
- [Programa de configuración del controlador](#)
- [Herramienta Web de configuración de impresoras Dell](#)

Utilice el CD *Drivers and Utilities* incluido con la impresora para instalar una combinación de aplicaciones de software, según su sistema operativo.

 **NOTA:** estas aplicaciones de software no están disponibles para Linux o Macintosh.

---

## Sistema de gestión de tóner de Dell™

### Centro de monitor de estado

 **NOTA:** esta aplicación no está disponible para Windows 98 SE o Windows Me, o si la impresora está conectada localmente a un ordenador.

Utilice el Centro de monitor de estado para administrar varios monitores de estado.

- 1 Haga doble clic en un nombre de impresora para abrir su monitor de estado o seleccione **Ejecutar** para abrir un monitor de estado para una determinada impresora.
- 1 Seleccione **Ver** para cambiar el aspecto de la lista de impresoras.
- 1 Seleccione **Ayuda** para consultar la Ayuda en línea.

### Ventana de estado de impresión

 **NOTA:** esta aplicación no está disponible para Windows NT, Windows 98 SE o Windows Me, o si la impresora está conectada a una red.

La ventana de estado de impresión muestra el estado de la impresora (impresora lista, impresora fuera de línea y Error: comprobar la impresora) y el nombre del trabajo cuando se envía un trabajo de impresión.

La ventana de estado de impresión también muestra el nivel de tóner, por lo que puede:

- 1 Controlar el nivel de tóner de la impresora.
- 1 Hacer clic en **Solicitar tóner** para solicitar cartuchos de tóner de sustitución.  
Consulte [Aplicación de nueva solicitud de suministros de impresora de Dell](#) para obtener más información.

### Aplicación de nueva solicitud de suministros de impresora de Dell

 **NOTA:** esta aplicación no está disponible para Windows 98 SE o Windows Me.

El cuadro de diálogo Solicitar suministros se puede iniciar desde la ventana de estado de impresión, la ventana de programas o el icono del escritorio.

Puede solicitar tóner por teléfono o desde la Web.

1. Haga clic en **Inicio**→**Programas** o **Todos los programas**→**Impresoras Dell**→**Dell Laser Printer 5210n / 5310n**→**Aplicación de nueva solicitud de suministros de impresora**. Aparecerá la ventana Solicitar suministros.
  2. Si realiza el pedido desde la Web, haga clic en **Visite el sitio Web de solicitud de cartuchos de Dell**.
  3. Si realiza el pedido por teléfono, llame al número que aparece en la cabecera Por teléfono.
-

## Utilidad de valores de la impresora local de Dell

 **NOTA:** esta aplicación no está disponible si la impresora está conectada a una red.

Utilice la Utilidad de valores de la impresora local de Dell para cambiar y guardar los valores de la impresora no disponibles desde el controlador de la impresora (por ejemplo, permite activar el valor Control de alarma si desea que la impresora emita una alarma cuando necesite intervención). Cuando cambia estos valores, permanecen activos hasta que haga otra selección y la aplique o hasta que restaure los valores de la impresora originales (denominados valores predeterminados de fábrica). Los valores están organizados por menú, de forma similar a un panel del operador de la impresora.

La Utilidad de valores de la impresora local de Dell se instala automáticamente en el ordenador cuando se instala el controlador de impresora Dell. Haga clic en **Inicio**→**Programas** o **Todos los programas**→**Impresoras Dell**→**Dell Laser Printer 5210n / 5310n**→**Utilidad de valores de la impresora local de Dell**. La Utilidad de valores de la impresora local de Dell sólo funciona con las impresoras conectadas directamente al ordenador.

Puede cambiar los siguientes valores con la Utilidad de valores de la impresora local de Dell:

Valores de Acabado	Valores de Papel	Valores de Paralelo	Valores de Emulación PCL
Dúplex	Origen del papel	PCL SmartSwitch	Orientación
Encuadernado dúplex	Tamaño del papel <sup>1</sup>	PS SmartSwitch	Líneas por página
Copias	Tipo de papel <sup>1</sup>	Mem intermedia paral	Ancho A4
Páginas en blanco	Tipos personalizados <sup>2</sup>	Estado avanzado	Renumerar bandeja <sup>1</sup>
Clasificación	Sustituir tamaño	<b>Aceptar inicial</b>	CR auto tras LF
Hojas separación	Configurar multiuso		<b>LF auto tras CR</b>
Origen separador	Textura del papel <sup>3</sup>		
Impresión multipágina	Peso del papel <sup>3</sup>		
Orden multipágina	Carga papel <sup>3</sup>		
Vista multipágina			
Margen multipágina			
Valores de PostScript	Valores de Calidad	Valores de Configuración	Valores de USB
Imprimir error PS	Resolución impresión	Lenguaje de impresora	PCL SmartSwitch
Prioridad de fuente	Intensidad del tóner	Ahorro de energía	PS SmartSwitch
	POET	Guardar recursos	Mem intermedia USB
	PictureGrade	Destino de carga	
		<b>Espera de impresión</b>	
		Tiempo espera	
		Continuar auto	
		Recuperación atasco	
		<b>Protección de página</b>	
		Área de impresión	
		Idioma	
		Control de alarma	
		Alarma de tóner	
<sup>1</sup> Por orígenes admitidos			
<sup>2</sup> Por número de tipo personalizado			
<sup>3</sup> Por material de impresión admitido			

## Utilidad para definir la dirección IP

 **NOTA:** esta aplicación no está disponible si la impresora está conectada localmente a un ordenador.

La Utilidad para definir la dirección IP permite configurar una dirección IP y otros parámetros IP importantes. Para definir la dirección IP de forma manual:

1. Inicie la **Herramienta Web de configuración de impresoras Dell**, introduciendo la dirección IP de la impresora de red en el navegador Web.
2. Haga clic en **Valores de la impresora**.
3. En **Valores del servidor de impresión**, haga clic en TCP/IP.
4. Introduzca los valores de **dirección IP, máscara de red y gateway**.

 **NOTA:** si no conoce estos valores, consulte al administrador de la red.

5. Haga clic en **Enviar**.
6. Introduzca la nueva dirección IP en el navegador para seguir utilizando la **Herramienta Web de configuración de impresoras Dell**.

---

## Desinstalación del software de la impresora Dell

Use la Utilidad de desinstalación de software para eliminar el software de impresora u objetos de impresora instalados actualmente. Puede acceder a la Utilidad de desinstalación de software de dos formas:

1. En *Windows XP*, haga clic en **Inicio**→**Panel de control**→**Impresoras y otro hardware**→**Impresoras y faxes**.

*Para los demás sistemas*, haga clic en **Inicio**→**Configuración**→**Impresoras**.

- a. Seleccione el objeto de impresora que desea desinstalar.
  - b. Seleccione **Desinstalación del software de la impresora Dell**.
  - c. Seleccione los componentes que desea desinstalar.
  - d. Haga clic en **Terminar**.
  - e. Haga clic en **Terminado** cuando finalice la desinstalación.
1. Haga clic en **Inicio**→**Programas** o **Todos los programas**→**Impresoras Dell**→**Dell Laser Printer 5210n / 5310n**.
    - a. Seleccione **Desinstalación del software de la impresora Dell**.
    - b. Seleccione los componentes que desea desinstalar.
    - c. Haga clic en **Terminar**.
    - d. Haga clic en **Terminado** cuando finalice la desinstalación.

---

## Programa de configuración del controlador

Utilice el Programa de configuración del controlador para crear perfiles de controlador que contengan valores de controlador personalizados. Un perfil de controlador puede contener un grupo de valores de controlador de impresora guardados y otros datos como:

1. Orientación de impresión y N en una (valores de documento)
1. Estado de instalación de una bandeja de salida (opciones de impresora)
1. Tamaños de papel definidos por el usuario (papel personalizado)
1. Texto y marcas de agua
1. Referencias de plantilla
1. Referencias de fuente
1. Asociaciones de papeles

---

## Herramienta Web de configuración de impresoras Dell

 **NOTA:** esta aplicación no está disponible si la impresora está conectada localmente a un ordenador.

¿Ha enviado alguna vez un trabajo de impresión a la impresora de red situada al final de la sala y ha comprobado que no imprime debido a un atasco de papel o a una bandeja de papel vacía? Una de las características de la Herramienta Web de configuración de impresoras Dell es Configuración de la alerta de e-mail, que envía al usuario o al operador clave un e-mail cuando la impresora necesita suministros o intervención.

Si debe rellenar informes de inventario de impresora para los que necesita el número de etiqueta de activo de todas las impresoras de su área, la Herramienta Web de configuración de impresoras dispone de la función Información de la impresora que lo facilita. Simplemente escriba la dirección IP de cada impresora de la red y se mostrará el número de etiqueta de activo.

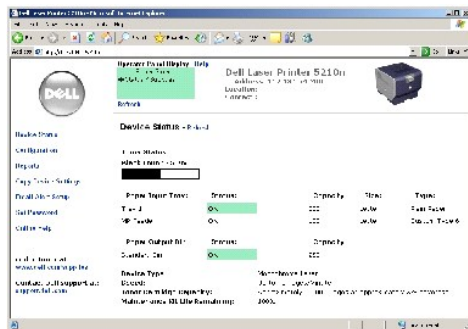

La Herramienta Web de configuración de impresoras Dell permite también cambiar valores de la impresora y mantener un seguimiento de las tendencias de impresión. Si es un administrador de red, puede copiar fácilmente los valores de la impresora en una o en todas las impresoras en red, desde su navegador Web.

Para iniciar la Herramienta Web de configuración de impresoras Dell, simplemente escriba la dirección IP de la impresora de red en el navegador Web.

Si no sabe cuál es la dirección IP de la impresora, imprima una página de configuración de la red, donde se indica la dirección IP.

Para imprimir una página de configuración de la red:

1. Pulse el botón **Menú** del panel del operador.
2. Pulse el botón de flecha **Abajo** hasta que aparezca **Informes** y, a continuación, pulse el botón **Seleccionar**.
3. Pulse el botón de flecha **Abajo** hasta que aparezca **Pág. configurac. red** y, a continuación, pulse el botón **Seleccionar**.

Para asignar una dirección IP, consulte [Utilidad para definir la dirección IP](#).

Utilice la Herramienta Web de configuración de impresoras Dell para:

## Estado de la impresora

Obtener respuesta inmediata sobre el estado de los suministros de la impresora. Cuando se esté acabando el tóner, haga clic en el enlace de suministros de tóner en la primera pantalla para solicitar cartuchos de tóner de repuesto.

## Valores de la impresora

Cambiar valores de la impresora, ver el panel del operador de forma remota y actualizar el firmware del servidor de impresión.

## Copiar los valores de la impresora

Duplicar rápidamente los valores de la impresora en otra impresora o impresoras de la red simplemente al escribir la dirección IP de cada impresora.

**NOTA:** debe ser un administrador de red para utilizar esta función.

## Estadísticas de impresión

Mantener un seguimiento de las tendencias de impresión, tales como uso de papel y tipos de trabajos que se imprimen.



## Información de la impresora

Obtener la información que necesita para realizar llamadas de servicio, informes de inventario o el estado de la memoria y los niveles de código de motor actuales.

## Configuración de la alerta de e-mail

Recibir un e-mail cuando la impresora necesite suministros o intervención. Escriba su nombre o el del operador clave en el cuadro de lista de e-mail para recibir notificación.

## Definir contraseña

Bloquear el panel del operador con una contraseña para que otros usuarios no cambien sin darse cuenta los valores de la impresora que estén seleccionados.

 **NOTA:** debe ser un administrador de red para utilizar esta función.

## Ayuda en línea

Si desea consultar la solución de problemas, haga clic en **Ayuda** para visitar el sitio Web de Dell.

## Solución de problemas

- [Explicación de los mensajes de la impresora](#)
- [Comprobación de una impresora que no responde](#)
- [Solución de problemas de impresión](#)
- [Solución de problemas de opciones](#)
- [Solución de problemas de alimentación del papel](#)
- [Solución de problemas de calidad de impresión](#)

---

## Explicación de los mensajes de la impresora

La impresora muestra tres tipos de mensajes: mensajes de estado, mensajes de atención y mensajes de servicio. Los mensajes de estado proporcionan información sobre el estado actual de la impresora. No es necesario que haga nada. Los mensajes de atención le avisan de problemas de la impresora que requieren su intervención. Los mensajes de servicio también le avisan de problemas que requieren de su intervención. Sin embargo, la impresora dejará de imprimir y los errores no se pueden solucionar. Es posible que deba apagar y volver a encender la impresora para solucionar temporalmente el estado de error indicado en el mensaje de servicio. Para obtener más información sobre los mensajes de la impresora, consulte [Explicación de los mensajes del panel del operador](#).

---

## Comprobación de una impresora que no responde

Si la impresora no responde, en primer lugar asegúrese de que:

- 1 El cable de alimentación está conectado a la impresora y a un enchufe con toma de tierra.
- 1 La toma de corriente no está desconectada por ningún interruptor o disyuntor.
- 1 La impresora no está conectada a ningún protector de subidas de tensión, suministro de alimentación continuo ni ninguna alargadera.
- 1 El resto del equipo eléctrico conectado a la toma de corriente funciona.
- 1 La impresora está encendida.
- 1 El cable de la impresora está correctamente conectado a la misma y al ordenador, servidor de impresión, opción u otro dispositivo de red.

Una vez haya comprobado todas estas posibilidades, apague y encienda la impresora. Esto suele solucionar el problema.



---

## Solución de problemas de impresión

### La pantalla del panel del operador está en blanco o sólo muestra diamantes.

La prueba automática de la impresora ha fallado. Apague la impresora, espere unos 10 segundos y vuelva a encenderla. Si no aparece el mensaje **Lista**, apague la impresora y solicite asistencia técnica.

### Los trabajos no se imprimen.

- 1 La impresora no está preparada para recibir datos.  
Asegúrese de que en la pantalla aparece **Lista** o **Ahorro de energía** antes de enviar un trabajo a imprimir. Pulse el botón **Seleccionar**  para devolver la impresora al estado **Lista**.
- 1 La bandeja de salida especificada está llena.  
Extraiga la pila de papel de la bandeja de salida y, a continuación, pulse el botón **Seleccionar** .
- 1 La bandeja especificada está vacía.  
Cargue papel en la bandeja.

- 1 Está utilizando el controlador de impresora incorrecto o está imprimiendo en un archivo.
  - o Verifique que está utilizando el controlador de impresora asociado a la impresora.
  - o Si está utilizando un puerto USB, asegúrese de que ejecuta Windows XP Professional x64, Windows XP, Windows Server 2003, Windows 2000 o Windows 98/Me y de que utiliza un controlador de impresora compatible con Windows XP, Windows Server 2003, Windows 2000 o Windows 98/Me.
- 1 El servidor de impresión no está bien configurado o no está conectado correctamente.

Verifique que ha configurado correctamente la impresora para la impresión de red.

- 1 Está utilizando un cable de interfaz incorrecto o el cable no está bien conectado.

Compruebe que está utilizando el cable de interfaz recomendado y asegúrese de que ha realizado correctamente la conexión.

#### Los trabajos retenidos no se imprimen.

- 1 Se ha producido un error de formato o la impresora no tiene memoria suficiente.
  - o **Imprima el trabajo.** (Sólo se imprimirá parte del trabajo.)
  - o Elimine el trabajo.
  - o Libere memoria de impresora adicional examinando la lista de los trabajos retenidos y eliminando los que ya haya enviado a la impresora.
- 1 La impresora ha recibido datos no válidos.

Elimine el trabajo.

#### Los PDF en varios idiomas no se imprimen.

Los documentos contienen fuentes que no están disponibles.

1. Abra el documento que desea imprimir en Adobe Reader.
2. Haga clic en el icono de la impresora.

Aparece el cuadro de diálogo **Imprimir**.

3. Active la casilla **Imprimir como imagen**.
4. Haga clic en **Aceptar**.

#### El trabajo tarda mucho en imprimirse.

- 1 El trabajo es demasiado complejo.

Reduzca la complejidad del trabajo de impresión; para ello, reduzca la cantidad y el tamaño de las fuentes, la cantidad y la complejidad de las imágenes y la cantidad de páginas del trabajo.

- 1 Está activada la protección de página.

Defina **Protección de página** como **Desactivado** en el menú **Configuración**. Para obtener más información, consulte [Explicación de los menús del panel del operador](#).

#### El trabajo se imprime desde la bandeja incorrecta o en el papel o material especial incorrecto.

Los valores del menú del panel del operador no coinciden con el material cargado en la bandeja. Asegúrese de que el tamaño y el tipo de papel especificados en el controlador de impresión coinciden con los de la bandeja.

#### Se imprimen caracteres incorrectos.

- 1 Está utilizando un cable paralelo incompatible.

Si utiliza una interfaz de puerto paralelo, asegúrese de que usa un cable paralelo que cumpla las especificaciones IEEE 1284.

- 1 La impresora está en modo Rastreo hexadecimal.

Si aparece **Hex. preparado** en la pantalla, deberá salir del modo **Rastreo hex.** antes de imprimir un trabajo. Apague y encienda la impresora para salir del modo **Rastreo hex.**

#### No funciona el enlace de bandejas.

- 1 Asegúrese de que tanto el tamaño como el tipo de material coinciden en ambas bandejas.
- 1 Asegúrese de que las guías de papel de las bandejas están ajustadas al material del tamaño correcto.
- 1 Asegúrese de que los valores de menú de tamaño y tipo están definidos correctamente en el menú **Papel**.
- 1 Para obtener más información, consulte [Enlace de bandejas](#) o [Explicación de los menús del panel del operador](#).

#### Los trabajos grandes no se clasifican.

- 1 La clasificación no está activada.

Defina **Clasificación** en **Activada** en el **menú Acabado** o a través del controlador de impresora. Para obtener más información, consulte [Explicación de los menús del panel del operador](#).

**NOTA:** si define **Clasificación** en **Desactivado** en el controlador, se anulará el valor del **menú Acabado**.

- 1 El trabajo es demasiado complejo.

Reduzca la complejidad del trabajo de impresión; para ello, reduzca la cantidad y el tamaño de las fuentes, la cantidad y la complejidad de las imágenes y la cantidad de páginas del trabajo.

- 1 La impresora no posee suficiente memoria.

Agregue memoria a la impresora o un disco duro opcional.

#### Se producen saltos de página inesperados.

Se ha agotado el tiempo de espera del trabajo. Defina **Espera de impresión** en un valor mayor en el menú **Configuración**. Para obtener más información, consulte [Explicación de los menús del panel del operador](#).

## Solución de problemas de opciones

Si una opción no funciona correctamente después de instalarla o si deja de funcionar:

- 1 Apague la impresora, espere unos 10 segundos y vuelva a encenderla. Si con esto no resuelve el problema, desenchufe la impresora y compruebe la conexión entre la opción y la impresora.
- 1 Imprima la página de valores de menús para comprobar si la opción aparece en la lista Opciones instaladas. Si no aparece, vuelva a instalarla. Consulte [Impresión de la página de valores de menús](#) para obtener más información.
- 1 Asegúrese de que la opción está seleccionada en la aplicación de software que esté utilizando.

En la siguiente tabla se muestran las opciones de la impresora y las soluciones propuestas para los problemas relacionados. Si la solución propuesta no resuelve el problema, póngase en contacto con el representante de asistencia técnica.

<b>Bandejas de papel</b> <ol style="list-style-type: none"><li>1 Compruebe que la conexión entre los alimentadores (bandejas de 250 o de 500 hojas) o la conexión entre el alimentador y la unidad dúplex o la impresora es correcta.</li><li>1 Compruebe que el material de impresión está cargado correctamente. Consulte <a href="#">Carga de bandejas estándar y opcionales</a> para obtener más información.</li></ol>
<b>Unidad dúplex</b> <ol style="list-style-type: none"><li>1 Compruebe que la conexión entre la unidad dúplex y la impresora es correcta. Si la unidad dúplex aparece en la página de valores de menús, pero el material de impresión se atasca al entrar o salir de la unidad dúplex, es posible que no se hayan alineado correctamente la impresora y la unidad dúplex.</li><li>1 Compruebe que la cubierta de acceso frontal al dúplex está firmemente instalada.</li></ol>
<b>Alimentador de sobres</b> <ol style="list-style-type: none"><li>1 Compruebe que la conexión entre el alimentador de sobres y la impresora es correcta.</li><li>1 Asegúrese de que el valor de <b>Tamaño del papel</b> es correcto en el menú <b>Papel</b> y en la aplicación de software.</li><li>1 Compruebe que los sobres están cargados correctamente. Consulte <a href="#">Carga del alimentador de sobres</a> para obtener más detalles.</li></ol>
<b>Memoria flash</b> <p>Compruebe que la memoria flash está conectada correctamente a la placa del sistema de la impresora.</p>
<b>Servidor de impresión interno</b> <ol style="list-style-type: none"><li>1 Asegúrese de que el servidor de impresión interno (también denominado adaptador de red interno o INA) está conectado correctamente a la placa del sistema de la impresora.</li><li>1 Compruebe que utiliza el cable correcto, que está firmemente conectado y que el software de red está correctamente configurado.</li></ol> <p>Consulte el CD <i>Drivers and Utilities</i> que se incluye con la impresora para obtener más información.</p>
<b>Unidad de salida</b> <p>Asegúrese de que la conexión entre cada unidad de salida o entre la unidad de salida y la impresora es correcta. Si la unidad de salida aparece en la página de valores de menús, pero el material de impresión se atasca al salir de la impresora y entrar en la unidad de salida, es posible que no se haya instalado correctamente. Vuelva a instalar todas las unidades de salida.</p>
<b>Memoria de impresora</b> <p>Compruebe que la memoria de la impresora está conectada correctamente a la placa del sistema de la impresora.</p>

## Solución de problemas de alimentación del papel

### El papel se atasca frecuentemente.

- 1 Está utilizando un papel que no cumple las especificaciones de la impresora.



Utilice el papel y material especial recomendados. Consulte [Cómo evitar atascos](#) para obtener información que puede ayudarle a evitar que se produzcan atascos de papel.
- 1 Ha cargado demasiado papel o demasiados sobres.

Asegúrese de que la pila de papel que cargue no excede la altura máxima indicada en la bandeja o en el alimentador multiuso.
- 1 Las guías de la bandeja seleccionada no se encuentran en la posición correcta para el tamaño del papel cargado.

<p>Mueva las guías de la bandeja a la posición correcta.</p> <p>1 El papel está mojado debido al alto nivel de humedad.</p> <p>Cargue papel de un paquete nuevo. Guarde el papel en su embalaje original hasta que lo vaya a cargar. Consulte <a href="#">Almacenamiento del material de impresión</a> para obtener más información.</p> <p>1 Los rodillos de carga pueden estar desgastados.</p> <p>Sustituya los rodillos de carga. Consulte <a href="#">Sustitución de los rodillos de carga de papel</a> para obtener más información.</p>
<p><b>El mensaje Atasco de papel permanece después de haber extraído el papel atascado.</b></p> <p>No ha pulsado <b>Seleccionar</b> o no ha despejado todo el trayecto del papel. Extraiga el papel de todo el trayecto del papel y, a continuación, pulse el botón <b>Seleccionar</b> . Consulte <a href="#">Eliminación de atascos</a> para obtener más información.</p>
<p><b>La página atascada no se vuelve a imprimir tras eliminar el atasco.</b></p> <p>Se ha desactivado la recuperación de atascos en el menú <b>Configuración</b>. Defina <b>Recuperación atasco</b> en <b>Automático</b> o <b>Activado</b>. Consulte <a href="#">Explicación de los menús del panel del operador</a> para obtener más información.</p>
<p><b>Hay páginas en blanco en la bandeja de salida.</b></p> <p>Se ha cargado el tipo de material incorrecto en la bandeja desde la que se está imprimiendo. Cargue el tipo de material correcto para el trabajo de impresión o cambie el valor <b>Tipo de papel</b> para que coincida con el tipo de material cargado. Consulte <a href="#">Explicación de los menús del panel del operador</a> para obtener más información.</p>

## Solución de problemas de calidad de impresión

La información de la tabla siguiente puede ayudarle a solucionar problemas de calidad de impresión. Si con estas sugerencias no se corrige el problema, solicite asistencia técnica. Es posible que tenga que ajustar o sustituir una pieza de la impresora.

<p><b>La impresión es demasiado clara.</b></p> <p>1 Puede que quede poco tóner. Para utilizar el tóner restante, extraiga el cartucho sujetando las palancas con ambas manos. Con las flechas del cartucho señalando hacia abajo, agite el cartucho de impresión de lado a lado y de delante hacia atrás varias veces para redistribuir el tóner. Vuelva a instalar el cartucho y, a continuación, pulse el botón <b>Seleccionar</b> . Repita este procedimiento varias veces si la impresión sigue apareciendo apagada. Si no obtiene una impresión nítida, sustituya el cartucho de impresión. Para obtener más información, consulte <a href="#">Sustitución del cartucho de tóner</a>.</p> <p>1 Cambie el valor de <b>Intensidad del tóner</b> en el menú <b>Calidad</b>.</p> <p>1 Cambie el valor de <b>Brillo</b> en el menú <b>Calidad</b>.</p> <p>1 Cambie el valor de <b>Contraste</b> en el menú <b>Calidad</b>.</p> <p>1 Si desea imprimir en una superficie de impresión desigual, cambie los valores de <b>Peso del papel</b> y <b>Textura del papel</b> en el menú <b>Papel</b>.</p> <p>1 Asegúrese de utilizar el material de impresión correcto.</p>
<p><b>El tóner se corre o la impresión se sale de la página.</b></p> <p>1 Si desea imprimir en una superficie de impresión desigual, cambie los valores de <b>Peso del papel</b> y <b>Textura del papel</b> en el menú <b>Papel</b>.</p> <p>1 Compruebe que el material de impresión se encuentra dentro de las especificaciones de la impresora. Consulte <a href="#">Explicación de las instrucciones para papel y material especial</a> para obtener más detalles.</p> <p>Si el problema continúa, apague la impresora y póngase en contacto con el lugar en el que la adquirió.</p>
<p><b>Aparece tóner en la cara posterior de la página impresa.</b></p> <p>Hay tóner en el rodillo de transferencia. Para evitarlo, no cargue material de impresión cuyo tamaño sea inferior al tamaño de página del trabajo que se va a imprimir.</p> <p>Abra y cierre la cubierta superior frontal de la impresora para que realice el ciclo de configuración y limpie el rodillo de transferencia.</p>
<p><b>Aparece tóner borroso o manchas de fondo en la página.</b></p> <p>1 Asegúrese de que el cartucho de impresión está correctamente instalado.</p> <p>1 Sustituya el cartucho de impresión.</p>
<p><b>Toda la página está en blanco.</b></p> <p>1 Compruebe que se ha eliminado todo el material de embalaje del cartucho de impresión.</p> <p>1 Asegúrese de que el cartucho de impresión está correctamente instalado.</p> <p>1 Puede que quede poco tóner. Para utilizar el tóner restante, extraiga el cartucho sujetando las palancas con ambas manos. Con las flechas del cartucho señalando hacia abajo, agite el cartucho de impresión de lado a lado y de delante hacia atrás varias veces para redistribuir el tóner. Vuelva a instalar el cartucho y, a continuación, pulse el botón <b>Seleccionar</b> . Repita este procedimiento varias veces si la impresión sigue apareciendo apagada. Si no obtiene una impresión nítida, sustituya el cartucho de impresión. Para obtener más información, consulte <a href="#">Sustitución del cartucho de tóner</a>.</p>
<p><b>Aparecen líneas en la página.</b></p> <p>1 Puede que quede poco tóner. Para utilizar el tóner restante, extraiga el cartucho sujetando las palancas con ambas manos. Con las flechas del cartucho señalando hacia abajo, agite el cartucho de impresión de lado a lado y de delante hacia atrás varias veces para redistribuir el tóner. Vuelva a instalar el cartucho y, a continuación, pulse el botón <b>Seleccionar</b> . Repita este procedimiento varias veces si la impresión sigue apareciendo apagada. Si no obtiene una impresión nítida, sustituya el cartucho de impresión. Para obtener más información, consulte <a href="#">Sustitución del cartucho de tóner</a>.</p>

- 1 Si utiliza formularios preimpresos, asegúrese de que la tinta puede soportar temperaturas de 230 °C (446 °F).

**La impresión es demasiado oscura.**

- 1 Cambie el valor de **Intensidad del tóner** en el menú **Calidad**.
- 1 Cambie el valor de **Brillo** en el menú **Calidad**.
- 1 Cambie el valor de **Contraste** en el menú **Calidad**.

**NOTA:** los usuarios de ordenadores Macintosh deben comprobar en la aplicación de software que el valor de líneas por pulgada (lpp) no es demasiado alto.

**Los caracteres tienen bordes dentados o desiguales.**

- 1 Cambie el valor de **Resolución impresión** del menú **Calidad** a 600 ppp, 1200 IQ, 1200 ppp o 2400 IQ.
- 1 Active **Mejorar lín. finas**.
- 1 Si utiliza fuentes cargadas, compruebe que están admitidas por la impresora, el ordenador host y la aplicación de software.

**Parte o toda la página se imprime en negro.**

Compruebe que el cartucho de impresión está correctamente instalado.

**El trabajo se imprime, pero los márgenes lateral y superior son incorrectos.**

- 1 Asegúrese de que el valor de **Tamaño del papel** en el menú **Papel** es correcto.
- 1 Asegúrese de que los márgenes se han definido correctamente en la aplicación de software.

**Aparecen imágenes fantasma.**

- 1 Asegúrese de que el valor de **Tipo de papel** en el menú **Papel** es correcto.
- 1 Sustituya el kit del fotoconductor.

**Se imprime un fondo gris.**

- 1 Puede que el valor de **Intensidad del tóner** sea demasiado oscuro. Cambie el valor de **Intensidad del tóner** en el menú **Calidad**.
- 1 Defina el valor de **Brillo** con un valor más oscuro.
- 1 Defina el valor de **Contraste** con un valor más claro.
- 1 El cartucho de tóner puede ser defectuoso. Sustituya el cartucho de impresión.

**Parte de la impresión está recortada en los laterales, la parte superior o la parte inferior del material.**

Mueva las guías de la bandeja a las posiciones adecuadas para el tamaño cargado.

**La impresión tiene arrugas o aparece inclinada de forma inadecuada.**

Mueva las guías de la bandeja a las posiciones adecuadas para el tamaño cargado.

**La impresión de transparencias es de baja calidad.**

- 1 Utilice sólo las transparencias recomendadas por el fabricante de la impresora.
- 1 Asegúrese de que el valor de **Tipo de papel** en el menú **Papel** está configurado en **Transparencia**.

## Instalación de la tarjeta inalámbrica opcional

- [Requisitos mínimos de instalación](#)
- [Valores de red inalámbrica](#)
- [Instalación de la tarjeta inalámbrica opcional](#)
- [Configuración de la tarjeta inalámbrica opcional \(Windows\)](#)
- [Configuración de la tarjeta inalámbrica opcional \(Macintosh\)](#)

 **NOTA:** puede que la tarjeta inalámbrica opcional no esté disponible en todas las regiones. Consulte con el representante de ventas de Dell para conocer la disponibilidad.

---

### Requisitos mínimos de instalación

- 1 Tarjeta de opción inalámbrica Dell 5210/5310
  - 1 Impresora Dell Laser Printer 5210n/5310n
  - 1 Red inalámbrica
  - 1 CD *Drivers and Utilities* que se incluye con la impresora
  - 1 Un ordenador que ejecute uno de los siguientes sistemas operativos:
    - o Windows XP Professional x64
    - o Windows XP
    - o Windows 2003 Server
    - o Windows 2000
- 

### Valores de red inalámbrica

Puede que necesite algunos valores de red inalámbrica para configurar el servidor de impresión inalámbrico que se ha instalado en la impresora. A continuación se exponen algunos de los valores que puede necesitar:

- 1 Nombre de red, también conocido como identificador de conjunto de servicios o SSID
  - 1 Tipo de conjunto básico de servicios (BSS): el tipo de red inalámbrica que utiliza (ad-hoc o infraestructura)
  - 1 Número de canal inalámbrico
  - 1 Tipo de autenticación y cifrado de red
  - 1 Claves de seguridad
  - 1 Certificado firmado o certificado de autoridad de certificación
- 

### Instalación de la tarjeta inalámbrica opcional

Antes de instalar el servidor de impresión inalámbrico, asegúrese de configurar la impresora correctamente:

- 1 El tóner o los cartuchos de impresión están instalados.
- 1 El papel está cargado.
- 1 La impresora está apagada y el cable de alimentación está desenchufado.

Para instalar la tarjeta inalámbrica:

1. Abra la puerta lateral.

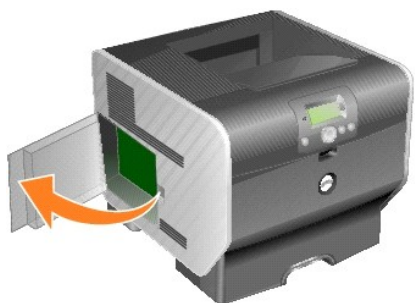

**AVISO:** las tarjetas de opción se dañan fácilmente con la electricidad estática. Toque algo metálico, como el marco de la impresora, antes de tocar una tarjeta de opción.

2. Busque el conector de tarjeta en la placa del sistema.

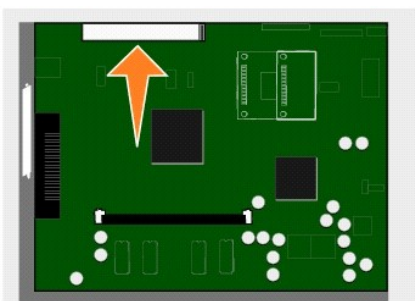

3. Extraiga el tornillo y la placa de la cubierta y guárdelos.

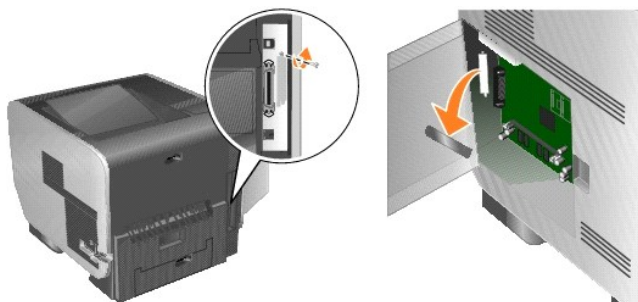

4. Desembale la tarjeta. Guarde el material de embalaje.

5. Alinee los puntos de conexión de la tarjeta con el conector de la placa del sistema e introduzca la tarjeta firmemente en dicho conector.

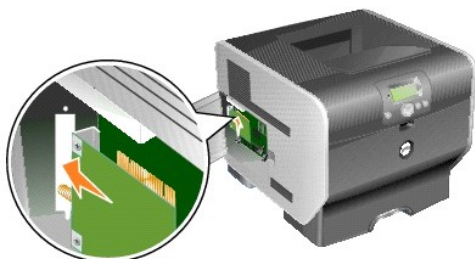

6. Inserte los tornillos que ha guardado de la placa de la cubierta (o el tornillo adicional incluido con la tarjeta).

7. Apriete el tornillo para fijar la tarjeta.



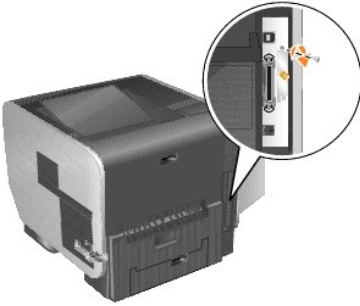

8. Conecte la antena a la tarjeta de opción.

Compruebe que aprieta el conector hasta que la antena esté conectada correctamente, ya que una conexión incorrecta puede dar como resultado una señal inalámbrica pobre.

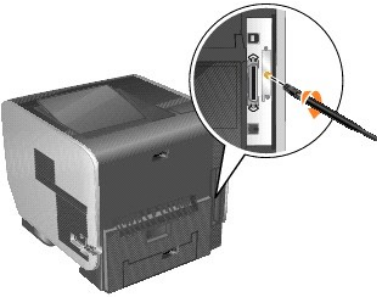

9. Gire la antena hasta que la articulación permita orientarla hacia arriba.



10. Cierre la puerta lateral.

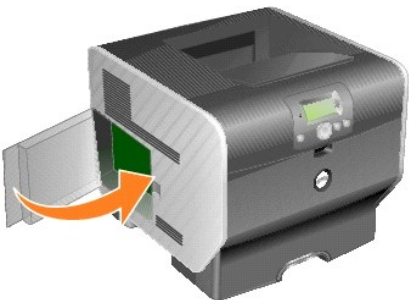

11. Conecte el cable de alimentación y encienda la impresora.



## Configuración de la tarjeta inalámbrica opcional (Windows)

### Información general de la configuración

Después de haber instalado el servidor interno de impresión inalámbrico en la impresora, existen dos maneras de configurar el servidor de impresión para utilizarlo en una red inalámbrica: configurar el servidor de impresión con la Utilidad de configuración inalámbrica o mediante la configuración manual.

Configurar el servidor de impresión utilizando la Utilidad de configuración inalámbrica consiste en conectar la impresora en la que se ha instalado el servidor interno de impresión inalámbrico a un ordenador con un cable USB e iniciar el CD *Drivers and Utilities*. La Utilidad de configuración inalámbrica proporciona un modo de asistente y un modo avanzado de funcionamiento. El modo de asistente guía al usuario a través del proceso de configuración. El modo avanzado proporciona una interfaz mediante la que el usuario puede introducir y aplicar de manera directa los valores de configuración inalámbrica apropiados para la red inalámbrica en la que se utilizará la impresora.

La configuración manual está diseñada para usuarios avanzados e implica la comunicación con el servidor de impresión mediante una conexión inalámbrica ad-hoc, sin utilizar la Utilidad de configuración inalámbrica o una conexión USB directa. Aquellos usuarios que prefieran utilizar el método de configuración manual necesitan un conocimiento profundo de la configuración de la red inalámbrica. Para obtener instrucciones sobre la configuración manual del servidor interno de impresión inalámbrico, consulte [Configuración manual](#).

Antes de configurar el servidor de impresión inalámbrico, asegúrese de configurar la impresora correctamente:

- 1 La tarjeta de opción del servidor de impresión inalámbrico se ha instalado correctamente en la impresora.
- 1 Se han colocado o cerrado todos los paneles de acceso y puertas de la impresora.
- 1 El tóner o los cartuchos de impresión están instalados correctamente.
- 1 El papel está cargado en la impresora.
- 1 La impresora está encendida y lista para su instalación.

### Uso de la Utilidad de configuración inalámbrica

1. Compruebe que la impresora está encendida y recibe corriente.
2. Conecte la impresora al ordenador mediante un cable USB.
3. Cuando aparezca el **Asistente para hardware nuevo**, haga clic en **Cancelar**.
4. Inserte el CD *Drivers and Utilities*. El CD se inicia automáticamente.
5. Haga clic en **Instalación inalámbrica: configurar un adaptador de impresora inalámbrico**.
6. Haga clic en **Aceptar** para aceptar el acuerdo de licencia.
7. Haga clic en **Terminar** para instalar los archivos e iniciar la utilidad de configuración.
8. Seleccione **Modo de asistente** o **Modo avanzado**.
9. Haga clic en **Siguiente** y siga las instrucciones para el [modo de asistente](#) o [modo avanzado](#).

 **NOTA:** si está configurando varias tarjetas inalámbricas, puede que desee copiar la Utilidad de configuración inalámbrica en su ordenador. Para hacerlo, examine la carpeta Tools del CD *Drivers and Utilities* y copie la carpeta SetupWizard en el escritorio o en el disco duro.

### Modo de asistente

En modo de **asistente**, la Utilidad de configuración inalámbrica obtiene información inalámbrica del ordenador al que está conectada la impresora. Los

resultados de esta consulta determinan el proceso de selección del SSID correcto.

1. Seleccione el nombre de red (SSID) apropiado.

#### Se han encontrado configuraciones inalámbricas en el ordenador

- 1 Si se encuentran configuraciones inalámbricas existentes en el ordenador, seleccione el **nombre de red (SSID)** de la lista, haga clic en **Siguiente** y vaya al [paso 2](#).
- 1 Si el nombre de red correcto no aparece en la lista, seleccione **Deseo utilizar una configuración distinta** y, a continuación, haga clic en **Siguiente** y vaya a [Hay redes inalámbricas disponibles en su área](#).

#### Hay redes inalámbricas disponibles en su área

- 1 Si no se encuentran configuraciones inalámbricas existentes en el ordenador, la utilidad de configuración busca redes inalámbricas disponibles. Seleccione el **nombre de red (SSID)** correspondiente de la lista, haga clic en **Siguiente** y vaya al [paso 2](#).
  - 1 Si el nombre de red correcto no aparece en la lista, seleccione **Deseo introducir un nombre de red distinto**, haga clic en **Siguiente** y vaya al [paso 3](#) de [Introducción de valores de red alternativos](#).
2. Seleccione el método de seguridad adecuado y haga clic en **Siguiente**. Si no se ha detectado seguridad, vaya al [paso 4](#).
  3. Introduzca las claves de seguridad adecuadas para la red y, a continuación, haga clic en **Siguiente**.
  4. Compruebe cada atributo de red en la pantalla de resumen para asegurarse de que los valores son correctos. Si los valores son correctos, haga clic en **Siguiente** para aplicarlos al servidor de impresión.

 **NOTA:** cuando haga clic en **Siguiente**, se mostrará la solicitud de la utilidad de configuración para que verifique la comunicación inalámbrica con la impresora. Este proceso de verificación puede tardar hasta 120 segundos. Si está seguro de que los valores inalámbricos que se muestran en la pantalla son correctos y no desea iniciar el proceso de verificación inalámbrico, o si el servidor de impresión se está configurando para utilizarlo con una red que no se encuentra disponible todavía para la impresora o el ordenador que está configurando, haga clic en la casilla de verificación **No verificar que el servidor de impresión puede acceder a la red** para saltarse la prueba de verificación inalámbrica e ir al paso 6.

5. Verifique que el servidor de impresión puede establecer comunicación a través de la red.
  - 1 Si el servidor de impresión se ha configurado correctamente y está disponible en la red, haga clic en **Terminar** para cerrar la utilidad de configuración.
  - 1 Si el servidor de impresión no ha podido conectarse a la red inalámbrica, haga clic en **Ver valores** para verificar que los valores inalámbricos son correctos, seleccione la opción adecuada y haga clic en **Siguiente**.
6. Continúe con [Instalación de la impresora en la red](#).

### Introducción de valores de red alternativos

Una vez que la Utilidad de configuración inalámbrica ha recogido y mostrado los valores inalámbricos existentes, si la configuración de red que desea utilizar no está disponible, puede introducir una configuración de red distinta.

1. Cuando el asistente para la configuración lleve a cabo el análisis de la ubicación, seleccione la opción para introducir una configuración distinta.
  - 1 Si se encuentra una configuración de red inalámbrica en su ordenador:

En la pantalla **Se han encontrado configuraciones inalámbricas en el ordenador**, active el botón de radio **Deseo utilizar una configuración distinta**, haga clic en **Siguiente** y, a continuación, vaya al [paso 2](#).
  - 1 Si no se encuentra una configuración de red inalámbrica en su ordenador:

En la pantalla **Redes inalámbricas disponibles en su área**, active el botón de radio **Deseo introducir un nombre de red distinto**, haga clic en **Siguiente** y, a continuación, vaya al [paso 3](#).
2. En la pantalla **Redes inalámbricas disponibles en su área**, seleccione **Deseo introducir un nombre de red distinto** y, a continuación, haga clic en **Siguiente**.
3. Seleccione el modo inalámbrico para su red (modo de infraestructura o ad-hoc).
4. Introduzca el **nombre de red (SSID)** de la red que desea utilizar.

 **NOTA:** el SSID se debe introducir exactamente como se utiliza en la red. Los nombres SSID distinguen entre mayúsculas y minúsculas y, si se introducen de forma incorrecta, el servidor de impresión no podrá comunicarse a través de la red y se deberá repetir el proceso de configuración.

5. Seleccione el canal adecuado para la red (si corresponde).
6. Haga clic en **Siguiente**.
7. Seleccione el tipo de seguridad que utiliza su red y, a continuación, haga clic en **Siguiente**.
8. Si se ha seleccionado una opción de seguridad, introduzca las claves de seguridad pertinentes y haga clic en **Siguiente**. Si no se ha seleccionado ninguna opción de seguridad, vaya al [paso 9](#).
9. Compruebe cada atributo de red en la pantalla de resumen para asegurarse de que los valores son correctos. Si los valores son correctos, haga clic en **Siguiente** para aplicarlos al servidor de impresión.

 **NOTA:** cuando haga clic en **Siguiente**, se mostrará la solicitud de la utilidad de configuración para que verifique la comunicación inalámbrica con la impresora. Este proceso de verificación puede tardar hasta 120 segundos. Si está seguro de que los valores inalámbricos que se muestran en la pantalla son correctos y no desea iniciar el proceso de verificación inalámbrico, o si el servidor de impresión se está configurando para utilizarlo con una red que no se encuentra disponible todavía para la impresora o el ordenador que está configurando, haga clic en la casilla de verificación **No verificar que el servidor de impresión puede acceder a la red** para saltarse la prueba de verificación inalámbrica e ir al paso 11.

10. Verifique que el servidor de impresión puede establecer comunicación a través de la red.

- 1 Si el servidor de impresión se ha configurado correctamente y está disponible en la red, haga clic en **Terminar** para cerrar la utilidad de configuración.
- 1 Si el servidor de impresión no ha podido conectarse a la red inalámbrica, haga clic en **Ver valores** para verificar que los valores inalámbricos son correctos, seleccione la opción adecuada y haga clic en **Siguiente**.

11. Continúe con [Instalación de la impresora en la red](#).

## Modo avanzado

La pantalla de inicio de Modo avanzado proporciona opciones adicionales para el uso de la Utilidad de configuración inalámbrica. Hacer clic en **Modo de asistente** hará volver la Utilidad de configuración inalámbrica al modo de asistente. Hacer clic en **Opciones** permite las siguientes opciones de administración:

- 1 Seleccione **Modo de asistente** o **Modo avanzado** como modo de inicio predeterminado de la utilidad.
- 1 Active la casilla de verificación **No verificar que el servidor de impresión puede acceder a la red** para saltarse el proceso de verificación de la comunicación inalámbrica. El proceso de verificación puede tardar hasta 120 segundos. Si el servidor de impresión se está configurando para utilizarlo en una red que no se encuentra disponible todavía para la impresora o el ordenador que está configurando, o si simplemente no desea verificar la comunicación inalámbrica con la impresora, active esta casilla de verificación y vaya al paso 1.

1. Seleccione el modo inalámbrico que utiliza su red (modo de infraestructura o ad-hoc).
2. Introduzca el **Nombre de red (SSID)** de la red en la que se utilizará la impresora.

 **NOTA:** el SSID se debe introducir exactamente como se utiliza en la red. Los nombres SSID distinguen entre mayúsculas y minúsculas y, si se introducen de forma incorrecta, el servidor de impresión no podrá comunicarse a través de la red y se deberá repetir el proceso de configuración.

3. Seleccione el canal adecuado para la red.
4. Seleccione el tipo de autenticación adecuado para la red. Las opciones de tipo de autenticación dependen del modo inalámbrico seleccionado en el paso 1 y determinarán los tipos de cifrado que estarán disponibles.

Para el modo de infraestructura:

- 1 Abierto
- 1 Compartida
- 1 WPA personal
- 1 802.1x — RADIUS

Para el modo ad-hoc: Abierto

5. Seleccione el cifrado adecuado para la red. El tipo de cifrado que se puede utilizar depende del tipo de autenticación elegido en el paso 4.

<b>Abierto</b>	<ul style="list-style-type: none"> <li>1 Sin codificación</li> <li>1 WEP</li> </ul>
<b>Compartida</b>	<ul style="list-style-type: none"> <li>1 WEP</li> </ul>
<b>WPA personal</b>	<ul style="list-style-type: none"> <li>1 TKIP</li> </ul>
<b>802.1x — RADIUS</b>	<ul style="list-style-type: none"> <li>1 Sin codificación</li> <li>1 WEP (claves dinámicas)</li> <li>1 WEP (claves estáticas)</li> <li>1 WPA-TKIP</li> </ul> <p><b>NOTA:</b> si se pretende que el tipo de autenticación sea 802.1x — RADIUS con EAP-TLS, se necesita una solicitud de certificado para obtener un certificado firmado para el dispositivo. Para obtener más instrucciones acerca de cómo solicitar un nuevo certificado firmado, consulte <a href="#">Creación de una solicitud de certificado</a>. Si se utiliza otro tipo de mecanismo de autenticación 802.1x — RADIUS, vaya directamente al <a href="#">paso 6</a>.</p>

6. Configure de la autenticación y el cifrado. Si no se selecciona ninguna de las siguientes opciones, vaya al [paso 7](#).

Si se ha seleccionado 802.1x — RADIUS como tipo de autenticación, haga clic en **Configurar autenticación** y siga las instrucciones de [Configuración del mecanismo de autenticación](#).

Si se ha seleccionado **WPA personal** como tipo de cifrado, haga clic en **Configurar cifrado** y siga las instrucciones de [Configuración del cifrado WPA personal](#).

Si se ha seleccionado **WEP** o **WEP (claves estáticas)** como tipo de cifrado, haga clic en **Configurar cifrado** y siga las instrucciones de [Configuración del cifrado WEP](#).

7. Haga clic en **Aplicar**.
8. Haga clic en **Aceptar**.
9. Haga clic en **Aceptar** para cerrar la utilidad.

## Configuración del mecanismo de autenticación

1. Si se seleccionan **EAP-MD5**, **MSCHAPv2** o **LEAP** como mecanismo de autenticación:
  - a. Introduzca un nombre de usuario y una contraseña adecuados para el servidor de autenticación 802.1x — RADIUS.
  - b. Confirme la contraseña.
  - c. Haga clic en **Aceptar** para volver a la pantalla de inicio de **Modo avanzado** y continúe con el [paso 6](#) de las instrucciones del modo avanzado.
  
1. Si se selecciona **PEAP** como mecanismo de autenticación:
  - a. Introduzca un nombre de usuario y una contraseña adecuados para el servidor de autenticación 802.1x — RADIUS.
  - b. Confirme la contraseña.
  - c. Haga clic en **Instalar certificado de autoridad de certificación**.
  - d. Escriba la ruta al certificado de autoridad de certificación correcto o haga clic en **Examinar** para elegir el certificado. Haga clic en **Aceptar** para instalar el certificado o en **Cancelar** para cancelar la acción.
  - e. Haga clic en **Aceptar** para volver a la pantalla de inicio de **Modo avanzado** y continúe con el [paso 6](#) de las instrucciones del modo avanzado.
  
1. Si se selecciona **EAP-TLS** como mecanismo de autenticación:
  - a. Introduzca un nombre de usuario apropiado para el servidor de autenticación 802.1x — RADIUS.
  - b. Haga clic en **Instalar certificado firmado**.
  - c. Escriba la ruta al certificado firmado correcto o haga clic en **Examinar** para elegir el certificado. Haga clic en **Aceptar** para instalar el certificado en **Cancelar** para cancelar la acción.
  - d. Haga clic en **Instalar certificado de autoridad de certificación**.
  - e. Escriba la ruta al certificado de autoridad de certificación correcto o haga clic en **Examinar** para elegir el certificado. Haga clic en **Aceptar** para instalar el certificado en **Cancelar** para cancelar la acción.
  - f. Haga clic en **Aceptar** para volver a la pantalla de inicio de **Modo avanzado** y continúe con el [paso 6](#) de las instrucciones del modo avanzado.
  
1. Si se selecciona **EAP-TTLS** como mecanismo de autenticación:
  - a. Seleccione el valor de Autenticación interna adecuado para utilizarlo junto con EAP-TTLS.
  - b. Introduzca un nombre de usuario y una contraseña adecuados para el servidor de autenticación 802.1x — RADIUS.
  - c. Confirme la contraseña.
  - d. Haga clic en **Instalar certificado de autoridad de certificación**.
  - e. Escriba la ruta al certificado de autoridad de certificación correcto o haga clic en **Examinar** para elegir el certificado. Haga clic en **Aceptar** para instalar el certificado o haga clic en **Cancelar** para salir del cuadro de diálogo de certificados.
  - f. Haga clic en **Aceptar** para volver a la pantalla de inicio de **Modo avanzado** y continúe con el [paso 6](#) de las instrucciones del modo avanzado.

### Configuración del cifrado WEP

1. Introduzca las claves WEP adecuadas. Para el cifrado WEP se necesita al menos una clave WEP, pero puede incluir hasta cuatro.
2. Seleccione la clave WEP de transmisión predeterminada.
3. Haga clic en **Aceptar** para volver a la pantalla de inicio de **Modo avanzado** y vaya al [paso 7](#) de las instrucciones del modo avanzado.

### Configuración del cifrado WPA personal

1. Introduzca la clave precompartida adecuada.
2. Haga clic en **Aceptar** para volver a la pantalla de inicio de **Modo avanzado** y vaya al [paso 7](#) de las instrucciones del modo avanzado.

### Creación de una solicitud de certificado

Algunos mecanismos de autenticación necesitan que los certificados funcionen adecuadamente. En situaciones en las que se necesita un certificado firmado, se debe iniciar una solicitud de certificado para crear un nuevo certificado firmado.

Para crear una solicitud de certificado

1. Vaya a **Certificados**→ **Crear solicitud de certificado**.
2. Introduzca la información del certificado adecuada.
3. Haga clic en **Examinar** para buscar la ubicación donde se va a guardar el certificado.
4. Haga clic en **Aceptar** para volver a la pantalla de inicio de **Modo avanzado** y vaya al [paso 6](#) de las instrucciones del modo avanzado.

### Instalación de la impresora en la red

Una vez configurado el servidor de impresión, la Utilidad de configuración inalámbrica volverá a la pantalla inicial del CD *Drivers and Utilities*. Haga clic en **Instalación en red: instala la impresora para su uso en una red**. Para obtener más información, consulte [Instalación de controladores para impresión en red](#).

## Instalación de la impresora de red en ordenadores adicionales de la red







Si va a instalar la impresora de red para utilizarla con varios ordenadores en la misma red, deberá repetir el proceso de [Instalación de la impresora en la red](#) para cada ordenador que desee que tenga acceso a la impresora. No es necesario volver a configurar el servidor de impresión inalámbrico en las instalaciones sucesivas.

### Cambio de los valores del servidor de impresión inalámbrico

El modo más sencillo de cambiar los valores del servidor de impresión inalámbrico es a través del servidor Web incrustado. Para que esto funcione, la impresora debe estar correctamente instalada en la red.

1. Introduzca la dirección IP de la impresora en la ventana del navegador. Aparecerá la página Web incrustada del servidor de impresión.

Para conocer la dirección IP de la impresora, imprima una página de configuración de la red.

- a. Asegúrese de que la impresora está encendida.
- b. Pulse el botón **Menú**  del panel del operador.
- c. Pulse el botón de flecha **Abajo**  hasta que aparezca  junto a **Informes** y, a continuación, pulse el botón **Seleccionar** .
- d. Pulse el botón de flecha **Abajo**  hasta que aparezca  junto a **Pág configurac. red** y, a continuación, pulse el botón **Seleccionar** .

 **NOTA:** si hay un servidor de impresión opcional instalado, aparece **Imp conf red 1** en la pantalla.

- e. Compruebe la primera sección de la página de configuración de la red y confirme que el **estado** es "Conectado".

Si el **estado** es "Sin conexión", puede que el concentrador de LAN no esté activo o que el cable de red no funcione correctamente. Póngase en contacto con el personal de soporte del sistema para obtener una solución o imprimir otra página de configuración de red para verificar que la impresora está conectada a la red.

2. Seleccione el valor que desee cambiar, como la dirección IP.
3. Introduzca los cambios y, a continuación, haga clic en **Enviar**.

## Configuración manual

La tarjeta de opción inalámbrica Dell 5210/5310 se entrega con valores predeterminados que permiten configurarla en modo ad-hoc al acceder a la página Web incrustada del servidor de impresión.

Debido a que este método de configuración no utiliza la Utilidad de configuración inalámbrica o una conexión USB directa al ordenador, se necesitará tener acceso a varios de los valores inalámbricos del ordenador y la red. Como resultado, será necesario un conocimiento exhaustivo de los valores de red inalámbricos y del ordenador para completar el proceso de configuración.

 **NOTA:** para configurar el servidor de impresión inalámbrico de este modo, el ordenador que se utilice para facilitar el proceso de configuración deberá tener una tarjeta de red inalámbrica.

Antes de configurar el servidor de impresión inalámbrico, asegúrese de configurar la impresora correctamente:

- 1 La tarjeta de opción del servidor de impresión inalámbrico se ha instalado correctamente en la impresora.
- 1 El tóner o los cartuchos de impresión están instalados correctamente.
- 1 El papel está cargado en la impresora.
- 1 La impresora está encendida y lista para su instalación.

### Configuración del servidor de impresión en modo ad-hoc

1. Compruebe que la luz de encendido de la impresora está encendida.
2. Acceda a los parámetros actuales de la red inalámbrica del ordenador y regístrelos.

Para obtener más información sobre cómo acceder a los parámetros actuales de la red inalámbrica, consulte la documentación sobre la red inalámbrica o póngase en contacto con el personal de soporte de red.

3. Cambie los parámetros actuales de la red inalámbrica con los siguientes valores:

Parámetro de la red inalámbrica	Establecer en
SSID (nombre de red o identificador de grupo de servicios)	Servidor de impresión

BSST (tipo de conjunto básico de servicios)	Ad-hoc
Modo de cifrado de datos	Ninguno
Clave WEP	Ninguno

4. Compruebe la dirección IP de la impresora.

Se asignará una dirección IP a la impresora mediante el método IP automático. Esta dirección debe estar en el rango de 169.254. Para conocer la dirección IP de la impresora, imprima una página de configuración de la red.

5. Asegúrese de que el ordenador se ha asignado una dirección IP distinta de la de la impresora, pero que continúa estando dentro del mismo rango IP. Por ejemplo:

Dispositivo	Dirección IP
Ordenador	169.254.10.40
Servidor de impresión	169.254.10.41

Si la dirección IP del ordenador no se encuentra dentro del mismo rango que el servidor de impresión, deberá cambiar la dirección IP para que sea así.

Si desea obtener información sobre la ubicación y modificación de la dirección IP del ordenador, consulte la documentación del ordenador o del sistema operativo.

6. Abra el navegador Web e introduzca la dirección IP del servidor de impresión como URL para acceder a la página Web incrustada del servidor de impresión.

 **NOTA:** si se pretende que 802.1x — RADIUS sea el modo de seguridad inalámbrico para la red y se necesita un certificado firmado y/o un certificado de autoridad de certificación como método de autenticación, consulte [Administración de certificados](#) para establecer los certificados necesarios antes de continuar con el proceso de configuración.

7. Haga clic en el enlace **Configuración** que se encuentra en el lado izquierdo de la página Web.
8. En Otros valores, haga clic en **Red/Puertos**.
9. En Red/Puertos, haga clic en **Inalámbrico**.
10. Modifique los valores de la red mostrados para que coincidan con los de la red inalámbrica en la que se utilizará la impresora, incluyendo:
  - i SSID
  - i Tipo de BSS
  - i Número de canal (sólo ad-hoc)
  - i Modo de seguridad inalámbrica
  - i Modo de cifrado (si corresponde)

El SSID se debe introducir exactamente como se utiliza en la red. Los nombres SSID distinguen entre mayúsculas y minúsculas y, si se introducen de forma incorrecta, el servidor de impresión no podrá comunicarse a través de la red y se deberá repetir el proceso de configuración.

 **NOTA:** si se selecciona WEP como modo de seguridad, haga clic en **Valores avanzados** para tener la opción de introducir claves de seguridad WEP adicionales.

11. Haga clic en **Enviar**.
12. Restaura los valores de la red inalámbrica del ordenador a los valores originales que se registraron en el paso 3.

### Administración de certificados

Algunos mecanismos de autenticación asociados al modo de seguridad inalámbrica 802.1x — RADIUS hacen necesario el uso de un certificado de autoridad de certificación (PEAP y EAP-TTLS) o un certificado firmado y un certificado de autoridad de certificación (EAP-TLS).

Para administrar certificados para su uso con 802.1x — RADIUS

1. En la página Web incrustada del servidor de impresión, haga clic en **Configuración** en la parte izquierda de la página.
2. Haga clic en **Administración de certificados**.
3. Complete las opciones de administración adecuadas.
4. Vuelva a la pantalla de inicio de la página Web incrustada y vaya al [paso 7](#) de las instrucciones de [Configuración del servidor de impresión en modo ad-hoc](#).

Para instalar un nuevo certificado de autoridad de certificación

1. En Configuración del certificado, haga clic en **Instalar un nuevo certificado de autoridad de certificación**.
2. Busque la ubicación correcta del certificado y haga clic en **Enviar**.

Para solicitar e instalar un nuevo certificado firmado

1. En Configuración del certificado, haga clic en **Actualizar solicitud de firma del certificado**.
2. Introduzca la información del certificado adecuada.
3. Haga clic en **Actualizar solicitud de firma del certificado**.
4. En Solicitud de firma del certificado, haga clic en **Descargar solicitud de firma del certificado**.
5. Utilice su autoridad de certificación para firmar el certificado. Para obtener más información sobre certificados firmados, consulte la documentación de 802.1x — RADIUS.
6. En Configuración del certificado, haga clic en **Instalar un nuevo certificado**.

## Configuración del servidor de impresión utilizando el panel del operador de la impresora

En ciertos modelos de impresora puede configurar el valor Nombre de red (SSID) y Modo de red (ad-hoc o infraestructura) utilizando el panel del operador de la impresora. Consulte la documentación de la impresora para obtener más información acerca de cómo desplazarse por los menús de la impresora para localizar la opción de menú apropiada. Los nombres de los menús de los valores inalámbricos pueden cambiar dependiendo del modelo de impresora.

 **NOTA:** este método de configuración no está recomendado para redes que incluyan seguridad inalámbrica, ya que Nombre de red y Modo de red son los únicos valores inalámbricos que se pueden configurar a través del panel del operador de la impresora.

## Instalación de la impresora en la red

Una vez configurado el servidor de impresión, inserte el CD *Drivers and Utilities*. Haga clic en **Instalación en red: instala la impresora para su uso en una red**. Para obtener más información, consulte [Instalación de controladores para impresión en red](#).

## Instalación de la impresora de red en ordenadores adicionales de la red

Si va a instalar la impresora de red para utilizarla con varios ordenadores en la misma red, deberá repetir el proceso de [Instalación de la impresora en la red](#) para cada ordenador que desee que tenga acceso a la impresora. No es necesario volver a configurar el servidor de impresión inalámbrico en las instalaciones sucesivas.

## Configuración de la tarjeta inalámbrica opcional (Macintosh)

### Información general de la configuración

Una vez instalado en la impresora, el servidor de impresión debe configurarse para su uso en una red inalámbrica. La configuración del servidor de impresión implica el uso de redes de configuración cero para establecer una conexión al servidor de impresión a través del ordenador a una red inalámbrica de ordenador (ad-hoc) y el cambio de los valores de la red inalámbrica del servidor de impresión.

El proceso de configuración incluye redes que utilizan el modo de infraestructura (la estructura de red se basa en una serie de encaminadores inalámbricos o estaciones base) o el modo ad-hoc (los dispositivos inalámbricos se comunican entre sí directamente, sin utilizar un encaminador inalámbrico).

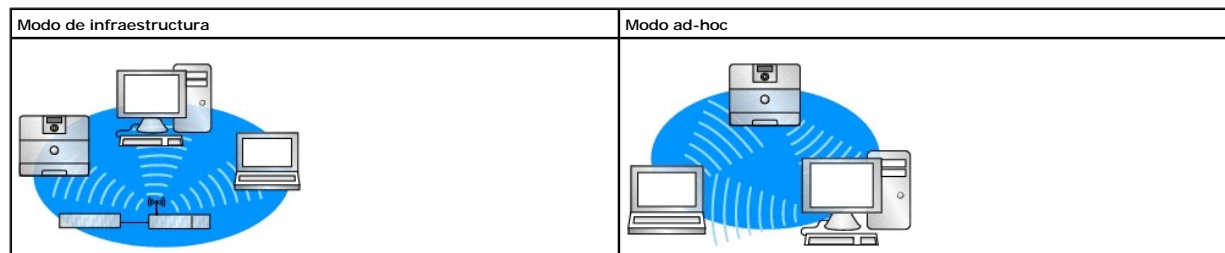

Antes de configurar el servidor de impresión inalámbrico, asegúrese de configurar la impresora correctamente:

- 1 La tarjeta de opción del servidor de impresión inalámbrico interno se ha instalado correctamente en la impresora.
- 1 Se han colocado o cerrado todos los paneles de acceso y puertas de la impresora.
- 1 El tóner o los cartuchos de impresión están instalados correctamente.
- 1 El papel está cargado en la impresora.



- 1 La impresora está encendida y lista para su instalación.

## Configuración del servidor de impresión inalámbrico

1. En la carpeta Aplicaciones, abra la **conexión a Internet** y haga clic en el icono **AirPort** en la barra de herramientas.
2. En el menú desplegable Red, seleccione la red del **servidor de impresión**.
3. Abra el navegador Web Safari y seleccione la opción para **mostrar todos los marcadores** en el menú Marcadores.
4. Seleccione **Rendezvous** o **Bonjour** en la columna de recopilaciones situada en el extremo izquierdo de la ventana.
5. En la columna derecha, haga doble clic en el marcador del servidor de impresión inalámbrico MarkNet N8050.

 **NOTA:** si se pretende que 802.1x — RADIUS sea el modo de seguridad inalámbrico para la red y se necesita un certificado firmado y/o un certificado de autoridad de certificación como método de autenticación, consulte [Administración de certificados](#) para establecer los certificados necesarios antes de continuar con el proceso de configuración.

6. Una vez cargada la página Web interna del servidor de impresión, en la columna izquierda, haga clic en **Configuración**.
7. En Otros valores, haga clic en **Red/Puertos**.
8. En Red/Puertos, haga clic en **Inalámbrico**.
9. Cambie los valores de red mostrados para el servidor de impresión inalámbrico de forma que coincidan con la red inalámbrica, incluidos:
  - 1 SSID
  - 1 Tipo de BSS
  - 1 Número de canal (sólo para redes ad-hoc)
  - 1 Modo de seguridad inalámbrica
  - 1 Modo de autenticación (si corresponde)

El SSID se debe introducir exactamente como se utiliza en la red. Los nombres SSID distinguen entre mayúsculas y minúsculas y, si se introducen de forma incorrecta, el servidor de impresión no podrá comunicarse a través de la red.

 **NOTA:** si se selecciona WEP como modo de seguridad, haga clic en **Valores avanzados** para tener la opción de introducir claves de seguridad WEP adicionales.

10. Haga clic en **Enviar**.
11. Espere 10 segundos hasta que el servidor de impresión se restablezca.
12. En la carpeta Aplicaciones, abra la **conexión a Internet** y haga clic en el icono **AirPort** en la barra de herramientas.
13. En el menú desplegable Red, seleccione su red inalámbrica original para restaurar los valores originales de la red inalámbrica.

## Administración de certificados

Algunos mecanismos de autenticación asociados al modo de seguridad inalámbrica 802.1x — RADIUS hacen necesario el uso de un certificado de autoridad de certificación (PEAP y EAP-TTLS) o un certificado firmado y un certificado de autoridad de certificación (EAP-TLS).

Para administrar certificados para su uso con 802.1x—RADIUS

1. En la página Web incrustada del servidor de impresión, haga clic en **Configuración** en la parte izquierda de la página.
2. Haga clic en **Administración de certificados**.
3. Complete las opciones de administración adecuadas.
4. Vuelva a la pantalla de inicio de la página Web incrustada y vaya al [paso 6](#) de las instrucciones [Configuración del servidor de impresión inalámbrico](#).

Para instalar un nuevo certificado de autoridad de certificación

1. En Configuración del certificado, haga clic en **Instalar un nuevo certificado de autoridad de certificación**.
2. Busque la ubicación correcta del certificado y haga clic en **Enviar**.

Para solicitar e instalar un nuevo certificado firmado

1. En Configuración del certificado, haga clic en **Actualizar solicitud de firma del certificado**.
2. Introduzca la información del certificado adecuada.
3. Haga clic en **Actualizar solicitud de firma del certificado**.
4. En Solicitud de firma del certificado, haga clic en **Descargar solicitud de firma del certificado**.
5. Utilice su autoridad de certificación para firmar el certificado. Para obtener más información sobre certificados firmados, consulte la documentación de

6. En Configuración del certificado, haga clic en **Instalar un nuevo certificado**.

## Configuración del servidor de impresión utilizando el panel del operador de la impresora

En ciertos modelos de impresora puede configurar el valor Nombre de red (SSID) y Modo de red (ad-hoc o infraestructura) utilizando el panel del operador de la impresora. Consulte la documentación de la impresora para obtener más información acerca de cómo desplazarse por los menús de la impresora para localizar la opción de menú apropiada. Los nombres de los menús de los valores inalámbricos pueden cambiar dependiendo del modelo de impresora.

 **NOTA:** este método de configuración no está recomendado para redes que incluyan seguridad inalámbrica, ya que Nombre de red y Modo de red son los únicos valores inalámbricos que se pueden configurar a través del panel del operador de la impresora.

## Instalación de la impresora en la red

Una vez configurado el servidor de impresión, inserte el CD *Drivers and Utilities*. Haga clic en **Instalación en red: instala la impresora para su uso en una red**. Para obtener más información, consulte [Instalación de controladores para impresión en red](#).

## Instalación de la impresora de red en otros ordenadores de la red

Si va a instalar la impresora de red para utilizarla con varios ordenadores en la misma red, deberá repetir el proceso de [Instalación de la impresora en la red](#) para cada ordenador que desee que tenga acceso a la impresora. No es necesario volver a configurar el servidor de impresión inalámbrico en las instalaciones sucesivas.

## Cambio de los valores del servidor de impresión inalámbrico

El modo más sencillo de cambiar los valores del servidor de impresión inalámbrico es a través del servidor Web incrustado. Para que esto funcione, debe completar correctamente la instalación de la impresora en la red.

1. Abra el navegador Web Safari y seleccione la opción para **mostrar todos los marcadores** en el menú Marcadores.
2. Seleccione **Rendezvous** o **Bonjour** en la columna de recopilaciones situada en el extremo izquierdo de la ventana.
3. En la columna de la derecha, haga doble clic en el marcador de la impresora.
4. Seleccione los valores que desea modificar.
5. Introduzca los cambios y, a continuación, haga clic en **Enviar**.

# Avisos sobre normativas para opciones inalámbricas

---

## Información sobre el funcionamiento

### Interoperabilidad inalámbrica

Dell 5210 / 5310 Wireless Option está diseñado para poderse utilizar con cualquier producto de red LAN inalámbrico basado en la tecnología de radio de espectro ensanchado de secuencia directa (DSSS), en la multiplexación por división de frecuencias ortogonales (OFDM) y que cumpla los siguientes estándares:

- 1 Estándar IEEE 802.11b-1999 sobre LAN inalámbricas de 2,4 GHz
- 1 Estándar IEEE 802.11g sobre LAN inalámbricas de 2,4 GHz
- 1 Certificación de fidelidad inalámbrica (Wi-Fi), según la definición de WECA (Alianza para la compatibilidad Ethernet inalámbrica)

### Seguridad

Dell 5210 / 5310 Wireless Option, al igual que otros dispositivos de radio, emite energía electromagnética de radio frecuencia. Sin embargo, el nivel de energía emitido por este dispositivo es inferior a la energía electromagnética emitida por otros dispositivos inalámbricos como, por ejemplo, los teléfonos móviles. Dell 5210 / 5310 Wireless Option funciona según las instrucciones de los estándares y recomendaciones de seguridad de radio frecuencia, que reflejan el consenso de la comunidad científica y son resultado de las deliberaciones de comisiones y comités de científicos que, de forma continua, revisan e interpretan la amplia documentación de investigación. En algunas situaciones o entornos, el uso de Dell 5210 / 5310 Wireless Option puede estar restringido por el propietario del edificio o los representantes responsables de la organización concreta. Algunos ejemplos de estas situaciones incluyen:

El uso de Dell 5210 / 5310 Wireless Option en cualquier otro entorno donde el riesgo de interferencia con otros dispositivos o servicios se considere o identifique como potencialmente peligroso.

Si no está seguro de la política que se aplica al uso de los dispositivos inalámbricos en una organización o entorno concreto (por ejemplo, un aeropuerto), debe intentar solicitar autorización para usar Dell 5210 / 5310 Wireless Option antes de encenderlo.

---

## Información sobre normativas

Dell 5210 / 5310 Wireless Option se debe instalar y utilizar de acuerdo con las instrucciones del fabricante, según se describe en la documentación del usuario que se incluye con el producto. Para conocer las aprobaciones específicas de cada país, consulte [Aprobaciones de radio](#). Dell Inc no se hace responsable de ninguna interferencia de radio o televisión causada por la modificación no autorizada de los dispositivos incluidos con esta tarjeta Dell 5210 / 5310 Wireless Option o por la sustitución o conexión de cables o equipos distintos a los especificados por Dell Inc. La corrección de las interferencias causadas por dicha modificación, sustitución o conexión no autorizadas será responsabilidad del usuario. Dell Inc y sus revendedores o distribuidores autorizados no serán responsables de ningún daño ni infracción de las regulaciones gubernamentales que puedan producirse si el usuario no sigue estas instrucciones.

## EE.UU. Comisión Federal de Comunicaciones (FCC, Federal Communications Commission)

### Declaración de exposición a radiación de la FCC

**ADVERTENCIA:** la potencia de salida de radiación de Dell 5210 / 5310 Wireless Option está muy por debajo de los límites de exposición de radio frecuencia de la FCC. Sin embargo, Dell 5210 / 5310 Wireless Option se debe utilizar de forma que quede minimizada la posibilidad de contacto humano durante el funcionamiento normal. Para evitar la posibilidad de sobrepasar los límites de exposición de radio frecuencia de la FCC, debe mantener una separación de, como mínimo, 20 cm entre usted (o cualquier otra persona en la zona circundante) y la antena de la impresora. Para determinar la ubicación de la antena en la impresora, consulte la información publicada en el sitio de asistencia general de Dell en la dirección <http://support.dell.com>.

Al efecto de SAR, esta tarjeta se considera un dispositivo móvil. Se han realizado cálculos y dicho dispositivo es compatible con los límites de exposición de radio frecuencia de la FCC en condiciones de exposición a dispositivos móviles.

### Requisitos de interferencias de radio frecuencia

**ADVERTENCIA:** Dell 5210 / 5310 Wireless Option

El uso de este dispositivo queda restringido al interior debido a que funciona en el rango de frecuencia de 5,15 GHz a 5,25 GHz. La FCC exige que este producto se utilice en interior para el rango de frecuencia de 5,15 GHz a 5,25 GHz con el fin de reducir la posibilidad de causar interferencias con sistemas de

satélites móviles co-canal.

Los radares de gran potencia utilizan principalmente las bandas de 5,25 GHz a 5,35 GHz y de 5,65 GHz a 5,85 GHz. Estas estaciones de radar pueden provocar interferencias con este dispositivo o dañarlo, o ambas cosas.

## Declaración de interferencia

Estos dispositivos cumplen el apartado 15 de la normativa de la FCC. El funcionamiento de los dispositivos está sujeto a las dos condiciones siguientes: (1) Los dispositivos no pueden causar interferencias perjudiciales y (2) Los dispositivos deben aceptar cualquier interferencia que pueda causar un funcionamiento no deseado.

Este equipo ha sido probado y cumple con los límites para dispositivos digitales de la clase B, de conformidad con el apartado 15 de las normas de la FCC. Estos límites se diseñaron para proporcionar una protección razonable contra interferencias perjudiciales en instalaciones residenciales. Este equipo genera, utiliza y puede emitir energía de radio frecuencia. Si el equipo no se instala y usa según las instrucciones, puede provocar interferencias en las comunicaciones por radio. Sin embargo, no hay garantía de que las interferencias no se produzcan en una determinada instalación. Si este equipo provoca interferencias en la recepción de radio o televisión (lo cual se puede determinar encendiendo y apagando el equipo), el usuario debe intentar corregir las interferencias llevando a cabo una de estas medidas:

- 1 Cambiar la ubicación del dispositivo.
- 1 Aumentar la separación entre el dispositivo y el receptor.
- 1 Conectar el dispositivo a una toma de corriente de un circuito distinto al de otros aparatos electrónicos.
- 1 Solicitar ayuda al proveedor o a un técnico de radio experimentado.

**NOTA:** Dell 5210 / 5310 Wireless Option se debe instalar y utilizar de acuerdo con las instrucciones del fabricante, según se describe en la documentación del usuario que se incluye con el producto. Si la instalación o el uso se realizan de cualquier otra forma, se infringirán las regulaciones del apartado 15 de la FCC. Las modificaciones que Dell no haya aprobado explícitamente pueden invalidar su autoridad para utilizar el equipo.

Este dispositivo no se debe reubicar o utilizar junto con otro tipo de antena o transmisor.

## Canadá. Industry Canada (IC)

This device complies with RSS210 of Industry Canada.



**CAUTION: Exposure to Radio Frequency Radiation.**

The installer of this radio equipment must ensure that the antenna is located or pointed such that it does not emit RF field in excess of Health Canada limits for the general population; con-sult SafetyCode 6, obtainable from Health Canada's website <http://www.hc-sc.gc.ca/rpb>.

## Europa. Declaración de conformidad de la UE



Hereby, Dell Inc declares that this Dell 5210 / 5310 Wireless Option is in compliance with the essential requirements and other relevant provisions of Directive 1999/5/EC.

يتوافق مع المتطلبات الرئيسية والأحكام ذات الصلة للتوجيه رقم 1999/5/EC أن هذا الملحق اللاسلكي الاختياري Dell Inc بموجب هذا، تعلن.

Společnost Dell Inc tímto prohlašuje, že tento Dell 5210 / 5310 Wireless Option je ve shodě se základními požadavky a dalšími příslušnými ustanoveními směrnice 1999/5/EC.

Hermed erklærer Dell Inc, at denne trådløse Dell 5210 / 5310 Option overholder alle væsentlige krav i direktiv 1999/5/EC.

Hierbij verklaart Dell Inc dat deze Dell 5210/5310 optionele draadloze kaart in overeenstemming is met de essentiële eisen en de andere relevante bepalingen van richtlijn 1999/5/EG.

Dell Inc vakuuttaa täten että Dell 5210 / 5310 Wireless Option -tyyppinen laite on direktiivin 1999/5/EY oleellisten vaatimusten ja sitä koskevien direktiivin muiden ehtojen mukainen.

Dell Inc déclare que l'option Sans fil Dell 5210 / 5310 décrite dans ce manuel d'utilisation répond aux principales exigences et aux autres dispositions respectives de la Directive européenne 1999/5/CE.

Hiermit erklärt Dell Inc, dass die Dell 5210/5310-WLAN-Optionskarte den grundlegenden Anforderungen und anderen relevanten Vorschriften der Richtlinie 1999/5/EG entspricht.

Με το παρόν έγγραφο, η Dell Inc δηλώνει ότι αυτό το ασύρματο πρόσθετο εξάρτημα Dell 5210 / 5310 συμμορφώνεται με τις θεμελιώδεις απαιτήσεις και με άλλες σχετικές διατάξεις της Οδηγίας 1999/5/ΕΟΚ.

Θ " Dell Inc. - " CE - N - P a ε " Θ π λ η W Dell 5210 / 5310 1999/5 π λ η Η Ρ s " a R " a C - N S " K - C " η - C " η π a W a - / EC.

Con la presente Dell Inc dichiara che questo Dell 5210 / 5310 Wireless Option è conforme ai requisiti essenziali ed alle altre disposizioni pertinenti stabilite dalla direttiva 1999/5/CE.

Dell Inc は、この Dell 5210/5310 ワイヤレスオプションが欧州連合指令 1999/5/EC の該当規制要件に準拠していることを宣言します。

Dell Inc erklærer herved at det trådløse nettverkskortet for Dell 5210/5310 oppfyller de sentrale kravene i og andre relevante bestemmelser til 1999/5/EC-direktivet.

Firma Dell Inc oświadcza niniejszym, że opcjonalna karta bezprzewodowa Dell 5210 / 5310 jest zgodna z najważniejszymi wymogami i innymi stosownymi postanowieniami dyrektywy 1999/5/WE.

A Dell Inc declara que esta placa WLAN sem fios está em conformidade com os requisitos essenciais e outras provisões relevantes da Directiva 1999/5/EC.

Настоящим корпорация Dell заявляет, что дополнительная плата беспроводной связи Dell 5210 / 5310 соответствует основным требованиям и соответствующим постановлениям инструкции 1999/5/EC.

因此，Dell Inc 宣布此 Dell 5210 / 5310 无线选件符合 1999/5/EC 指令的基本要求和其它相关规定。

Por medio de la presente Dell Inc declara que el Dell 5210 / 5310 Wireless Option cumple con los requisitos esenciales y cualesquiera disposiciones aplicables o exigibles de la Directiva 1999/5/CE.

Härmed intyggar Dell Inc att denna *Dell 5210 / 5310 Wireless Option* står i överensstämmelse med de väsentliga egenskapskrav och övriga relevanta bestämmelser som framgår av direktiv 1999/5/EG.

İşburada, Dell Inc bu Dell 5210 / 5310 Kablosuz Seçeneğinin 1999/5/EC sayılı Direktifin temel şartlarına ve diğer ilgili hükümlerine uygun olduğunu beyan etmektedir.

## Francia

En todos los departamentos metropolitanos, se pueden utilizar frecuencias de LAN inalámbricas, ya sea para uso público o privado, en las siguientes condiciones:

- 1 Uso en interior: potencia máxima (EIRP) de 100 mW para toda la banda de frecuencia de 2400-2483,5 MHz.
- 1 Uso en exterior: potencia máxima (EIRP) de 100 mW para la banda de 2400-2454 MHz y de 10 mW para la banda de 2454-2483,5 MHz.

 **NOTA:** EIRP = potencia radiada efectiva isotrópica (incluida la ganancia de antena)

**NOTA:** Dell 5210 / 5310 Wireless Option transmite menos de 100 mW de potencia, pero **más de 10 mW**.

## Aprobaciones de radio

Es importante utilizar solamente el dispositivo de radio en países en los que el uso de dicho dispositivo esté aprobado. Para determinar si puede utilizar el dispositivo de red inalámbrica en un país concreto, compruebe si el número de tipo de radio impreso en la etiqueta de identificación del mismo aparece en la lista de aprobación de radio publicada en el sitio de asistencia general de Dell en la dirección <http://support.dell.com>.

En los países distintos de Estados Unidos y Japón, compruebe que el valor de ubicación en la ficha Configuración regional (del Panel de control) esté definido en el país en el que esté utilizando Dell 5210 / 5310 Wireless Option. De esta forma, se garantiza el cumplimiento con las restricciones de la normativa local sobre la potencia de transmisión y se mejora el rendimiento de la red.